

I DICHIARAZIONE DI CONFORMITÀ

Noi CALPEDA S.p.A. dichiariamo sotto la nostra esclusiva responsabilità che le Pompe GMV, GMC, GMN, GMG, tipo e numero di serie riportati in targa, sono conformi a quanto prescritto dalle Direttive 89/336/CEE, 92/31/CEE, 73/23/CEE, 98/37/CE e dalle relative norme armonizzate.

GB DECLARATION OF CONFORMITY

We CALPEDA S.p.A. declare that our Pumps GMV, GMC, GMN, GMG, with pump type and serial number as shown on the name plate, are constructed in accordance with Directives 89/336/EEC, 92/31/EEC, 73/23/EEC, 98/37/EC and assume full responsibility for conformity with the standards laid down therein.

D KONFORMITÄTSESKLÄRUNG

Wir, das Unternehmen CALPEDA S.p.A., erklären hiermit verbindlich, daß die Pumpen GMV, GMC, GMN, GMG, Typbezeichnung und Fabrik-Nr. nach Leistungsschild den EG-Vorschriften 89/336/EG, 92/31/EG, 73/23/EG, 98/37/EG entsprechen.

F DECLARATION DE CONFORMITE

Nous, CALPEDA S.p.A., déclarons que les Pompes GMV, GMC, GMN, GMG, modèle et numero de série marqués sur la plaque signalétique sont conformes aux Directives 89/336/CEE, 92/31/CEE, 73/23/CEE, 98/37/CE.

E DECLARACION DE CONFORMIDAD

En CALPEDA S.p.A. declaramos bajo nuestra exclusiva responsabilidad que las Bombas GMV, GMC, GMN, GMG, modelo y numero de serie marcados en la placa de características son conformes a las Directivas 89/336/CEE, 92/31/CEE, 73/23/CEE, 98/37/CE.

DK OVERENSSTEMMELSESESKLÆRING

Vi CALPEDA S.p.A. erklærer hermed at vore pumper GMV, GMC, GMN, GMG, pumpe type og serie nummer vist på type-skiltet er fremstillet i overensstemmelse med bestemmelserne i Direktiv 89/336/EEC, 92/31/EEC, 73/23/EEC, 98/37/EC og er i overensstemmelse med de heri indeholdte standarder.

P DECLARAÇÃO DE CONFORMIDADE

Nós, CALPEDA S.p.A., declaramos que as nossas Bombas GMV, GMC, GMN, GMG, modelo e número de série indicado na placa identificadora são construídas de acordo com as Directivas 89/336/CEE, 92/31/CEE, 73/23/CEE, 98/37/CE e somos inteiramente responsáveis pela conformidade das respectivas normas.

NL CONFORMITEITSVERKLARING

Wij CALPEDA S.p.A. verklaren hiermede dat onze pompen GMV, GMC, GMN, GMG, pomptype en serienummer zoals vermeld op de typeplaat aan de EG-voorschriften 89/336/EU, 92/31/EU, 73/23/EU, 98/37/EU voldoen.

SF VAKUUTUS

Me CALPEDA S.p.A. vakuutamme että pumppumme GMV, GMC, GMN, GMG, malli ja valmistusnumero tyypikivcstä, ovat valmistettu 89/336/EU, 92/31/EU, 73/23/EU, 98/37/EU direktiivien mukaisesti ja CALPEDA ottaa täyden vastuun siitä, että tuotteet vastaavat näitä standardeja.

S EU NORM CERTIFIKAT

CALPEDA S.p.A. intyggar att pumpar GMV, GMC, GMN, GMG, pumptyp och serienummer, visade på namnplåten är konstruerade enligt direktiv 89/336/EEC, 92/31/EEC, 73/23/EEC, 98/37/EC. Calpeda åtar sig fullt ansvar för överensstämmelse med standard som fastställs i dessa avtal.

GR ΔΗΛΩΣΗ ΣΥΜΦΩΝΙΑΣ

Εμείς ως CALPEDA S.p.A. δηλώνουμε ότι οι αντλίες μας αυτές GMV, GMC, GMN, GMG, με τύπο και αριθμό σειράς κατασκευής όπου αναγράφετε στην πινακίδα της αντλίας, κατασκευάζονται σύμφωνα με τις οδηγίες 89/336/ΕΟΚ, 92/31/ΕΟΚ, 73/23/ΕΟΚ, 98/37/ΕΟΚ, και αναλαμβάνουμε πλήρη υπευθυνότητα για συμφωνία (συμμόρφωση), με τα στάνταρς των προδιαγραφών αυτών.

TR UYGUNLUK BEYANI

Bizler CALPEDA S.p.A. firması olarak GMV, GMC, GMN, GMG, Pompalarımızın, 89/336/EEC, 92/31/EEC, 73/23/EEC, 98/37/EC, direktiflerine uygun olarak imal edildiklerini beyan eder ve bu standartlara uygunluğuna dair tüm sorumluluğu üstleniriz.

RU Декларация соответствия

Компания "Calpeda S.p.A." заявляет с полной ответственностью, что насосы серий GMV, GMC, GMN, GMG, тип и серийный номер которых указывается на заводской табличке соответствуют требованиям нормативов 89/336/CEE, 92/31/CEE, 73/23/CEE, 98/37/CE.

Montorso Vicentino, 02.2007

L'Amministratore Unico

Licia Mettifogo

 **calpeda**[®]

Calpeda s.p.a. - Via Roggia di Mezzo, 39 - 36050 Montorso Vicentino - Vicenza / Italia
Tel. +39 0444 476476 - Fax +39 0444 476477 - E.mail: info@calpeda.it www.calpeda.it

Elettropompe sommergibili
Submersible Pumps
Électropompes submersibles
Tauchmotorpumpen

GM

ISTRUZIONI PER L'USO

OPERATING INSTRUCTIONS

INSTRUCTIONS POUR L'UTILISATION

BETRIEBSANLEITUNG

Italiano

English

Français

Deutsch



 **calpeda**[®]

I**ISTRUZIONI D'INSTALLAZIONE E D'USO**

Dati di targa.....	4
Limitazioni d'impiego.....	5
Applicazioni.....	5
Installazione (norme di sicurezza).....	6
Collegamenti elettrici.....	7
Quadro elettrico.....	8
Accoppiamento automatico.....	9
Montaggio.....	9
Ispezioni.....	10
Cambio olio.....	10
Pulizia.....	10
Controlli.....	10

F**I NSTRUCTIONS D'INSTALLATION ET D'USAGE**

Plaque du constructeur.....	4
Limites d'utilisation.....	17
Applications.....	17
Installation (normes de sécurité).....	18
Branchements électriques.....	19
Tableau électrique.....	20
Assemblage automatique.....	21
Montage.....	21
Inspections.....	22
Changement de l'huile.....	22
Nettoyage.....	22
Contrôles.....	22

**SCHEMA DEI COLLEGAMENTI ELETTRICI - ELECTRICAL CONNECTION DIAGRAM
SCHÉMA DES BRANCHEMENTS ÉLECTRIQUES - SCHEMA DER ELEKTRISCHEN ANSCHLÜSSE..29**

Il costruttore si riserva il diritto di modificare le caratteristiche tecniche senza alcun preavviso.
The manufacturer reserves the right to modify the technical features without previous notice.
Le fabricant se réserve le droit de modifier les caractéristiques techniques des pompes sans préavis.
Der hersteller behält sich das recht vor, die technischen kenndaten ohne voraündigung zu ändern.

GB**INSTRUCTIONS FOR INSTALLATION AND USAGE**

<i>Rating plate.....</i>	<i>4</i>
<i>Working limits.....</i>	<i>11</i>
<i>Applications.....</i>	<i>11</i>
<i>Installation (safety regulations).....</i>	<i>12</i>
<i>Electrical connections.....</i>	<i>13</i>
<i>Electrical panel.....</i>	<i>14</i>
<i>Automatic coupling.....</i>	<i>15</i>
<i>Assembly.....</i>	<i>15</i>
<i>Inspections.....</i>	<i>16</i>
<i>Oil change.....</i>	<i>16</i>
<i>Cleaning.....</i>	<i>16</i>
<i>Checking.....</i>	<i>16</i>

D**EINBAU-UND BEDIENUNGSANLEITUNGEN**

<i>Kenndaten.....</i>	<i>4</i>
<i>Einschränkungen.....</i>	<i>23</i>
<i>Geräuschstärke.....</i>	<i>23</i>
<i>Gesamtansicht.....</i>	<i>24</i>
<i>Stromanschluss.....</i>	<i>25</i>
<i>Schalttafel.....</i>	<i>26</i>
<i>Automatische kupplung.....</i>	<i>27</i>
<i>Montage.....</i>	<i>27</i>
<i>Wartungseingriffe.....</i>	<i>28</i>
<i>Ölwechsel.....</i>	<i>28</i>
<i>Reinigung.....</i>	<i>28</i>
<i>Kontrollen.....</i>	<i>28</i>

**TABELLA DI INTERVENTI - MAINTENANCE RECORD
TABLEAU DES INTERVENTIONS - WARTUNGSTABELLE**

DATA DATE DATE DATUM	LAVORO EFFETTUATO WORK PERFORMED OPÉRATION EFFECTUÉES DURCHGEFÜHRTE ARBEIT	OSSERVAZIONI REMARKS OBSERVATIONS ANMERKUNGEN

TABELLA DI INTERVENTI - MAINTENANCE RECORD TABLEAU DES INTERVENTIONS - WARTUNGSTABELLE		
DATA DATE DATE DATUM	LAVORO EFFETTUATO WORK PERFORMED OPÉRATION EFFECTUÉES DURCHGEFÜHRTE ARBEIT	OSSERVAZIONI REMARKS OBSERVATIONS ANMERKUNGEN

I AVVERTIMENTI PER LA SICUREZZA DELLE PERSONE E DELLE COSE

Questa simbologia ⚠️ ⚠️ ⚠️ assieme alle relative diciture: "Pericolo" e "Avvertenza" indicano la potenzialità del rischio derivante dal mancato rispetto della prescrizione alla quale sono stati abbinati, come sotto specificato.

 **PERICOLO**
RISCHIODISCOSSERISCHIO DI SCOSSE ELETTRICHE
Avverte che la mancata osservanza della prescrizione comporta un rischio di scosse elettriche.

 **PERICOLO**
Avverte che la mancata osservanza della prescrizione comporta un rischio di danno alle persone e/o alle cose.

 **AVVERTENZA**
Avverte che la mancata osservanza della prescrizione comporta un rischio di danno alla pompa o all'impianto.

GB SAFETY WARNINGS FOR PERSONS AND EQUIPMENT

These symbols ⚠️ ⚠️ ⚠️ together with relative words: "Danger" and "Warning", indicate the potential risk deriving from failure to observe the safety precautions to which they have been associated, as specified below:

 **DANGER**
RISK OF ELECTRIC SHOCK
Warns that failure to comply with the safety precautions may result in electric shock.

 **DANGER**
Warns that failure to comply with the safety precaution may result in damage to person and/or equipment.

 **WARNING**
Warns that failure to comply with the safety precautions may result in damage to the pump or the plant.

F AVERTISSEMENTS POUR LA SÉCURITÉ DES PERSONNES ET DES BIENS

Les symboles ⚠️ ⚠️ ⚠️ ainsi que les mots "Danger" et "Avertissement" indiquent un risque potentiel dû au non-respect des recommandations auxquelles ils sont associés comme indiqués ci-dessous.

 **DANGER**
RISQUE DE DÉCHARGES ÉLECTRIQUES
Le non respect de ces recommandations entraîne un risque de décharges électriques.

 **DANGER**
Le non respect de ces recommandations entraîne un risque pour la sécurité des personnes et/ou des biens.

 **AVVERTIS.**
Le non respect de ces recommandations entraîne un risque d'endommagement de la pompe ou de l'installation.

D SICHERHEITSHINWEISE FÜR PERSONEN UND AUSRÜSTUNG

Diese Symbole ⚠️ ⚠️ ⚠️ geben, zusammen mit den entsprechenden Schriftzügen "Gefahr" und "Vorsicht" die Wahrscheinlichkeit eines Risikos an, das auf die Nichtbeachtung der entsprechenden Vorschriften zurückgeht. Die Schriftzüge sind in den Vorschriften wie folgt zu verstehen:

 **GEFAHR!**
GEFÄHRLICHE SPANNUNG
Macht darauf aufmerksam, daß die Nichtbeachtung der Vorschriften das Risiko elektrischer Schläge nach sich ziehen kann.

 **GEFAHR!**
Macht darauf aufmerksam, daß die Nichtbeachtung der Vorschriften das Risiko eines Schadens an Personen bzw. Anlage nach Personen bzw. Sachen nach sich ziehen kann.

 **VORSICHT!**
Macht darauf aufmerksam, daß die Nichtbeachtung der Vorschriften das Risiko eines Schadens an der Pumpe bzw. Anlage nach sich ziehen kann.

DATI DI TARGA - RATING PLATE - PLAQUE DU CONSTRUCTEUR - KENNDATEN



TABELLA DI INTERVENTI - MAINTENANCE RECORD TABLEAU DES INTERVENTIONS - WARTUNGSTABELLE

DATA DATE DATE DATUM	LAVORO EFFETTUATO WORK PERFORMED OPÉRATION EFFECTUÉES DURCHGEFÜHRTE ARBEIT	OSSERVAZIONI REMARKS OBSERVATIONS ANMERKUNGEN

INSTALLAZIONE CON PIEDE DI ACCOPPIAMENTO
INSTALLATION WITH COUPLING FOOT
INSTALLATION AVEC PIED D'ASSEMBLAGE
EINBAU MIT KUPPLUNGSFUSS

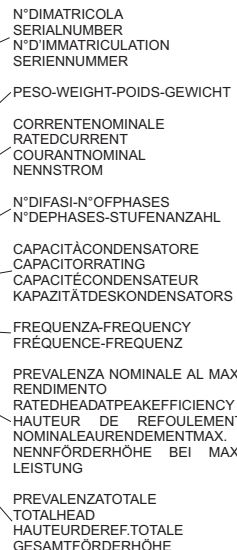
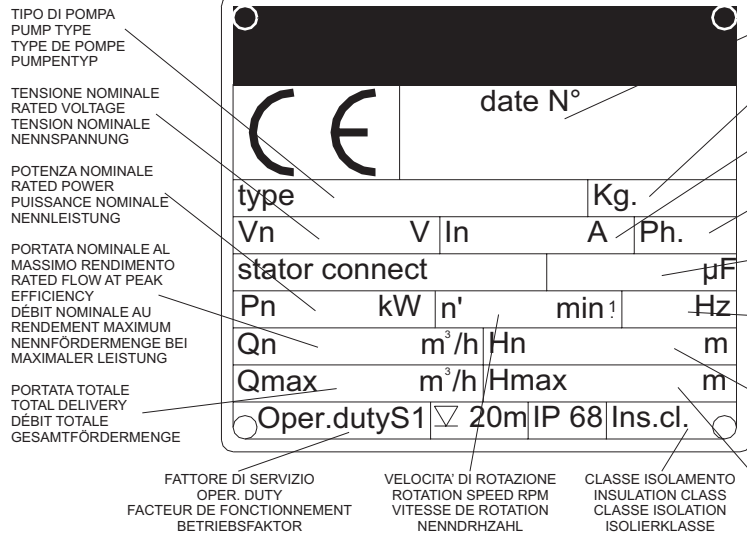
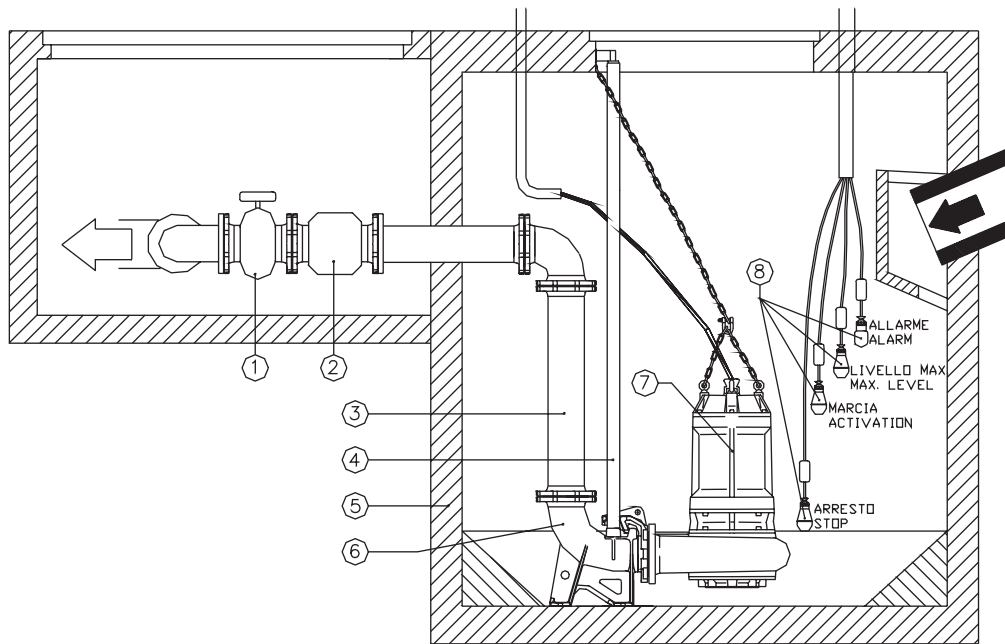

POS.	DESCRIZIONE - DESCRIPTION - DESCRIPTION - BESCHREIBUNG
1	SARACINESCA - GATE VALVE VANNE - SCHIEBER
2	VALVOLA DI RITEGNO - CHECK VALVE SOUPAPE DE RÉTENTION - RÜCKSCHLAGVENTIL
3	TUBO DI MANDATA - DELIVERY PIPE TUBE DE REFOULEMENT - DRUCKLEITUNG
4	TUBO DI GUIDA - GUIDE TUBE TUBE DE GUIDAGE - FÜHRUNGSROHR
5	POZZETTO - SUMP - PUISARD - GULLY
6	PIEDE DI ACCOPPIAMENTO - COUPLING FOOT PIED D'ASSEMBLAGE - KUPPLUNGSFUSS
7	POMPA SOMMERSIBILE - SUBMERSIBLE PUMP POMPE SUBMERSIBLE - TAUCHMOTORPUMPE
8	REGOLATORI DI LIVELLO (GALLEGGIANTI) LEVEL REGULATOR (FLOATS) RÉGULATEURS DE NIVEAU (FLOTTEURS) NIVEAUREGLER (SCHWIMMERSSCHALTER)

MOVIMENTAZIONE



AVVERTENZA

Per la movimentazione della pompa non imballata usufruire del gancio appositamente predisposto sulla testata della pompa.



PERICOLO RISCHIO DI SCOSSE ELETRICHE

È assolutamente vietato sollevare la pompa tramite il cavo elettrico.

LIMITAZIONI DI IMPIEGO



AVVERTENZA

Non lavorare con liquidi a temperature superiori a **40°C**. La densità del liquido pompato non deve essere superiore a **1200 Kg/m³**.

Il liquido da pompare può contenere parti solide fino al diametro consentito dal passaggio attraverso la girante.

LIVELLO MINIMO DEL LIQUIDO: la pompa può lavorare in servizio continuo a pieno carico, purché il livello del liquido risulti almeno a metà dell'alloggio statore.



PERICOLO

PROFONDITÀ DI IMMERSIONE: massimo 20m.

Le elettropompe non possono essere impiegate per prevalenze inferiori al punto più basso della curva caratteristica in catalogo. Per prevalenze inferiori, il motore risulterebbe sovraccaricato.

L'elettropompa non deve essere utilizzata in ambienti con pericolo di esplosione, né per il pompaggio di liquidi infiammabili.

RUMOROSITÀ

Non applicabile perché la pompa lavora immersa nei pozzi.

APPLICAZIONI

Questa serie di elettropompe sommergibili è stata progettata per: pompaggio di acque di scarico industriali e civili, pompaggio di fanghi, pompaggio di liquami leggeri di allevamento e urina.

Sono disponibili nelle seguenti versioni:

Con dispositivo di discesa: il gruppo elettropompa si collega automaticamente al piede di accoppiamento, che è dotato di due tubi di guida per agevolare la discesa nel pozzetto.

Con piede di sostegno: attacco per tubo flessibile, maniglia e piede di appoggio.

INSTALLAZIONE

Norme di sicurezza

Per prevenire il rischio di incidenti durante la manutenzione o l'installazione della pompa, è opportuno seguire le seguenti norme:



PERICOLO

- Non lavorare mai da soli. Usate cintura e corda di sicurezza, nonché una maschera antigas se necessario. Non ignorate il pericolo di annegamento.
- Assicuratevi che ci sia sufficiente ossigeno e che non ci sia presenza di gas velenosi.
- Controllate il rischio di esplosioni, prima di saldare o usare un attrezzo elettrico.
- Non ignorare il pericolo per la salute e osservate le norme igieniche.
- Fate attenzione ai rischi derivanti da guasti elettrici.
- Assicuratevi che l'attrezzatura per il sollevamento sia in buone condizioni.
- Provvedete ad uno sbarramento adatto intorno all'area dove lavorate
- Assicuratevi di avere la possibilità di un veloce ritorno all'aria aperta.
- Usate un casco, occhiali di sicurezza e scarpe di protezione.
- Tutte le persone che lavorano in stazioni di pompaggio di acque nere devono essere vaccinate contro le possibili malattie che possono essere trasmesse.
- Non introdurre mai le dita nell'apertura di aspirazione perché c'è rischio di danno al contatto con la girante. A tale proposito si avverte che la pompa può fermarsi e ripartire automaticamente per l'intervento di protezioni termiche o telecomandi, per cui solo l'interruttore dell'alimentazione elimina detto rischio.

La pompa è prevista per l'impiego in liquidi che possono essere dannosi alla salute. Per prevenire eventuali danni agli occhi e alla pelle, osservate le seguenti norme, in caso di intervento sulla pompa:

- Usate sempre occhiali antinfortunistici e guanti di gomma.
- Risciacquate bene la pompa con idropulitrice a caldo, prima di iniziare l'intervento.
- Risciacquate i diversi componenti con acqua pulita, dopo averli smontati.
- Tenete uno straccio intorno alla vite della camera olio, quando dovete svitarla. Questo per evitare che eventuali spruzzi raggiungano gli occhi o la pelle, qualora si fosse formata pressione nella pompa a causa di infiltrazioni di liquido pompato.

Agite nel seguente modo, qualora prodotti chimici nocivi dovessero venire a contatto.

Con i vostri occhi:

- sciacquate immediatamente con acqua corrente per 15 minuti, tenendo bene aperte le palpebre. Mettetevi in contatto con un oculista.

Con la vostra pelle:

- togliete gli abiti contaminati, lavate la pelle con acqua e sapone, se necessario fatevi controllare da un medico.

SEGUITE TUTTE LE ALTRE REGOLE DI IGIENE E SICUREZZA E LE NORME ED ORDINANZE LOCALI.

Attrezzatura di sollevamento

Per sollevare la pompa, è necessaria un'apposita attrezzatura, essa deve poter alzare la pompa e calarla nel pozzo, possibilmente senza la necessità di una ripresa. La distanza minima tra il gancio di sollevamento e il chiusino/pavimento dovrà essere 0,8m, per avere la possibilità di estrarre la pompa dal pozzo. Un'attrezzatura di sollevamento sovradimensionata potrebbe causare danni alla pompa, qualora questa si incastrasse durante le operazioni di sollevamento.

Assicuratevi che l'ancoraggio dell'attrezzatura di sollevamento sia sicuro.



PERICOLO

ATTENZIONE! Tenetevi lontano dai carichi sospesi.

INSTALLAZIONE CON PIEDE DI ACCOPPIAMENTO INSTALLATION WITH COUPLING FOOT INSTALLATION AVEC PIED D'ASSEMBLAGE EINBAU MIT KUPPLUNGSFUSS

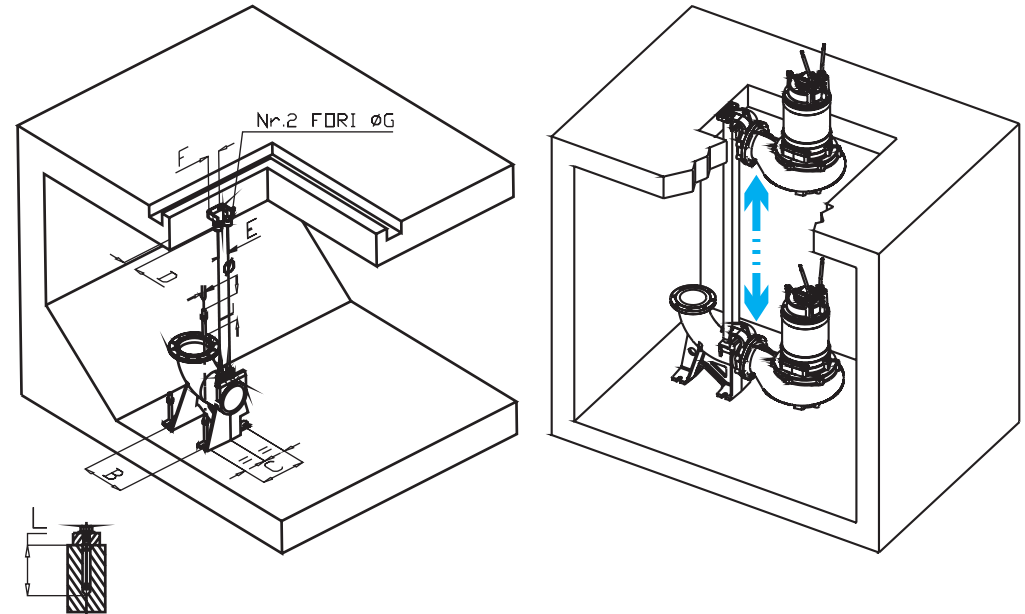

Rif. Descrizione	DN50	DN65	DN80	DN100	DN150	DN200	DN300
Ref. Description	mm	mm	mm	mm	mm	mm	mm
B Interasse laterale piede <i>Distance between holes of coupling feet lateral side</i>	110	200	250	250	300	400	500
C Interasse frontale piede <i>Distance between holes of coupling feet front-end side</i>	100	120	160	160	200	250	500
D Distanza supporto tubi <i>Distance of pipes support</i>	86	85	85	85	85	85	120
E Interasse Tubi guida <i>Distance between guide rails</i>	35	102	102	102	102	102	125
F Interasse fori supporto <i>Distance between support's holes</i>	52	64	64	64	64	64	100
L Lunghezza foro min. <i>Hole length min.</i>	60	80	80	80	80	110	110
∅ Diametro foro <i>Hole diameter</i>	10	16	16	16	16	20	20
G Diametro foro supporto <i>Support hole diameter</i>	8	8	8	8	8	8	12

SCHEMA DEI COLLEGAMENTI ELETTRICI COLLEGAMENTO STELLA/TRIANGOLO
ELECTRICAL CONNECTION DIAGRAM STAR/DELTA CONNECTION
SCHÉMA DES BRANCHEMENTS ÉLECTRIQUES CONNEXION ÉTOILE/TRIANGLE
SCHEMA DER ELEKTRISCHEN ANSCHLÜSSE STERN-DREIECK ANSCHLUB

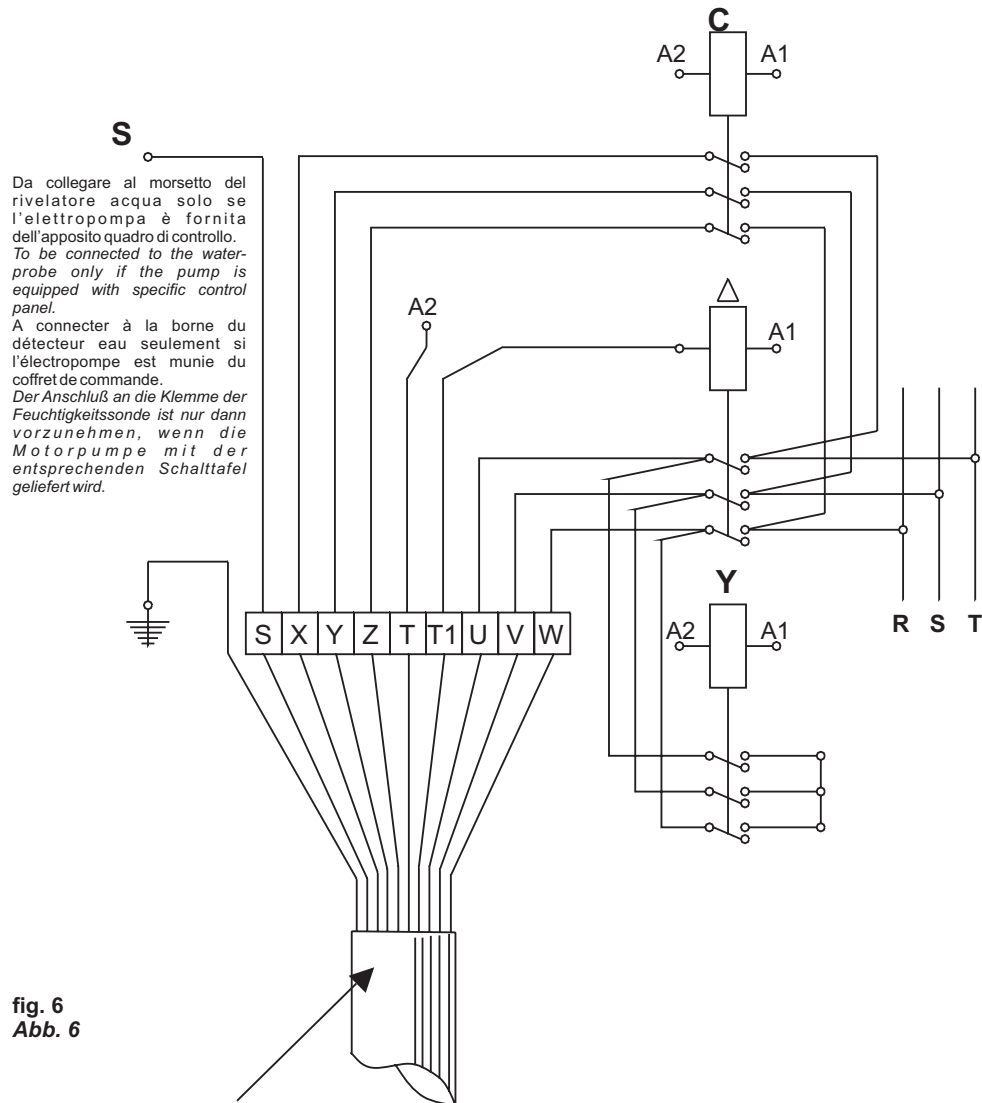

fig. 6
Abb. 6

CAVO A 10 CONDUTTORI DELL'ELETTROPOMPA - 10 LEAD ELECTRIC PUMP CABLE
 CÂBLE DE L'ÉLECTROPOMPE, A 10 CONDUCTEURS - 10 LEITER-KABEL DER MOTORPUMPE

X(7) - Y(8) - Z(9) = RETE - MAINS - SECTEUR - NETZ
 U(4) - V(5) - W(6) = RETE - MAINS - SECTEUR - NETZ
 T(1) - T1(2) = PROTETTORI TERMICI - THERMAL PROBE
 PROTECTIONS THERMIQUES - THERMOSCHUTZVORRICHTUNGEN
 S(3) = SONDA RILEVAMENTO ACQUA - HUMIDITY PROBE
 SONDE DE PRÉSENCE D'EAU - SENSOR

COLLEGAMENTI ELETTRICI

L'intero impianto elettrico deve essere eseguito da personale specializzato. Seguite norme e prescrizioni locali.



PERICOLO
RISCHIO DI SCOSSE
ELETTRICHE

Nel caso di sostituzione del cavo, per ragioni di sicurezza, il conduttore di terra (giallo-verde) dovrà essere circa 50mm più lungo dei conduttori di fase. In caso di distacco accidentale del cavo, il terminale di terra dovrà essere l'ultimo a staccarsi.

L'apparecchiatura di comando e controllo non può in alcun caso essere installata nel pozzetto di raccolta.

Ricordate che la corrente assorbita allo spunto per l'avviamento diretto può essere fino a 6 volte l'assorbimento nominale. Accertatevi quindi che i fusibili o gli interruttori automatici abbiano la corretta taratura.



AVVERTENZA

Eventuali giunzioni del cavo di alimentazione devono essere assolutamente stagne.

Verificate che la tensione e la frequenza della rete corrispondano ai dati di targa dell'elettropompa.

La tensione di alimentazione deve corrispondere a quella indicata sulla targhetta, con tolleranza 10%.

Controllare sempre la corrente assorbita dall'elettropompa.

Controllare che la taratura del relè termico di protezione non sia superiore al valore da noi indicato.

MOTORE ELETTRICO

Il motore è progettato per lavoro continuo o intermittente, con un massimo di 15 avviamenti per ora regolarmente distanziati.

Il motore è progettato per un funzionamento con massimo squilibrio di tensione tra le fasi del 5% (secondo le norme CEI EN 60034-1).

SENSO DI ROTAZIONE

Il controllo del senso di rotazione deve essere effettuato scrupolosamente all'atto della messa in funzione dell'elettropompa.



AVVERTENZA

Errato senso di rotazione provoca una notevole diminuzione di portata e può causare danni alla pompa.

Il senso di rotazione è giusto se all'avviamento si nota un contraccolpo in senso antiorario guardando la pompa dal lato pressacavo.

Versione trifase: in caso di senso di rotazione errato occorre scambiare tra loro 2 qualsiasi dei 3 fili di fase sulla morsettiera del quadro elettrico.



PERICOLO
RISCHIO DI SCOSSE
ELETTRICHE

E' ASSOLUTAMENTE VIETATO SOLLEVARE LA POMPA TRAMITE IL CAVO ELETTRICO.

Abbiate particolarmente cura del cavo di alimentazione e procedere ad una sostituzione immediata, se danneggiato.



AVVERTENZA

ATTENZIONE! L'estremità del cavo non deve essere sommersa. I terminali devono essere sicuramente fissati sopra il livello massimo del liquido, per evitare che l'acqua possa penetrare attraverso il cavo nel motore.

QUADRO ELETTRICO*



PERICOLO

RISCHIO DI SCOSSE

ELETTRICHE

È vietato il collegamento diretto della pompa tramite spina, collegare il cavo elettrico ad un armadietto di comando con protezione termica.

Le pompe sommergibili di questa serie devono essere dotate di un quadro elettrico di comando. Tale quadro deve essere previsto per permettere sia il funzionamento manuale che automatico. La dotazione minima deve prevedere circuito di comando a bassa tensione, CIRCUITO PER il controllo e LA REGOLAZIONE AUTOMATICA DEL LIVELLO, circuito di rilevazione anomalie di funzionamento. Il quadro di comando completo può essere fornito su richiesta.

* non applicabile per le elettropompe dotate di spina di collegamento elettrico.

COMANDO AUTOMATICO

Il comando automatico dell'elettropompa viene ottenuto mediante due regolatori automatici di livello che utilizzano un interruttore a monocontatto (solo marcia e arresto).

Essi vengono installati all'interno del pozzetto appesi all'apposita staffa, che viene ancorata all'orlo della botola di accesso (vedi pag. 36).

Nel caso di installazione di più pompe in un unico pozzetto occorre prevedere l'alternanza automatica del funzionamento.

La regolazione dei livelli di intervento si esegue allentando i blocchetti della staffa di fissaggio e alzando o abbassando il cavetto di alimentazione. Il regolatore di marcia deve essere posizionato a una quota inferiore a quella della tubazione di arrivo del liquido. Il regolatore di arresto va collocato in modo da evitare aspirazione di aria da parte della pompa.

Mediante un altro regolatore è possibile collegare un impianto di allarme (lampeggiante o sirena).



AVVERTENZA

La differenza di livello tra la marcia e l'arresto deve consentire un massimo di 15 avviamenti all'ora.

Per garantire un corretto funzionamento è necessario controllare che i regolatori possano galleggiare liberamente, lontano dalle pareti e da possibili appigli; che venga a contatto col fondo del pozzetto e che non vengano direttamente investiti dalla corrente del liquido in ingresso. I regolatori di livello devono essere ispezionati periodicamente per eliminare eventuali sedimentazioni dovute a sostanza grassa o corpi filamentososi che possono impedire il regolare funzionamento.

**SCHEMA DEI COLLEGAMENTI ELETTRICI COLLEGAMENTO DIRETTO
ELECTRICAL CONNECTION DIAGRAM DIRECT CONNECTION
SCHÉMA DES BRANCHEMENTS ÉLECTRIQUES BRANCHEMENT DIRECT
SCHEMA DER ELEKTRISCHEN ANSCHLÜSSE DIREKTER ANSCHLUSS**

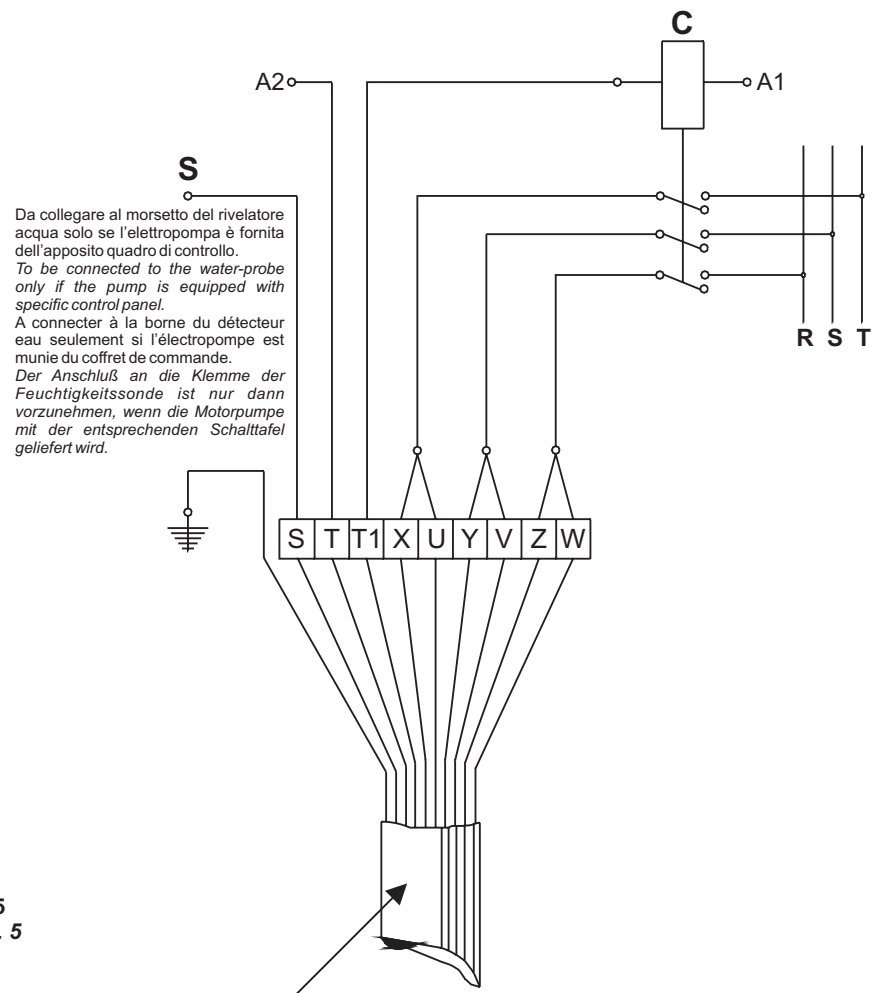

Da collegare al morsetto del rivelatore acqua solo se l'elettropompa è fornita dell'apposito quadro di controllo.

To be connected to the water-probe only if the pump is equipped with specific control panel.

A connecter à la borne du détecteur eau seulement si l'électropompe est munie du coffret de commande.

Der Anschluß an die Klemme der Feuchtigkeitssonde ist nur dann vorzunehmen, wenn die Motorpumpe mit der entsprechenden Schalttafel geliefert wird.

fig. 5
Abb. 5

CAVO A 10 CONDUTTORI DELL'ELETTROPOMPA - 10 LEAD ELECTRIC PUMP CABLE
CÂBLE DE L'ÉLECTROPOMPE, A 10 CONDUCTEURS - 10 LEITER-KABEL DER MOTORPUMPE

X(7) - U(4)

= RETE - MAINS - SECTEUR - NETZ

Y(8) - V(5)

= RETE - MAINS - SECTEUR - NETZ

Z(9) - W(6)

= RETE - MAINS - SECTEUR - NETZ

T(1) - T1(2)

= PROTETTORI TERMICI - THERMAL PROBE

PROTECTIONS THERMIQUES - THERMOSCHUTZVORRICHTUNGEN

S(3)

= SONDA RILEVAMENTO ACQUA - HUMIDITY PROBE

SONDE DE PRÉSENCE D'EAU - SENSOR

SCHEMA DEI COLLEGAMENTI ELETTRICI COLLEGAMENTO DIRETTO
ELECTRICAL CONNECTION DIAGRAM DIRECT CONNECTION
SCHEMA DES BRANCHEMENTS ÉLECTRIQUES BRANCHEMENT DIRECT
SCHEMA DER ELEKTRISCHEN ANSCHLÜSSEDIREKTER ANSCHLUSS

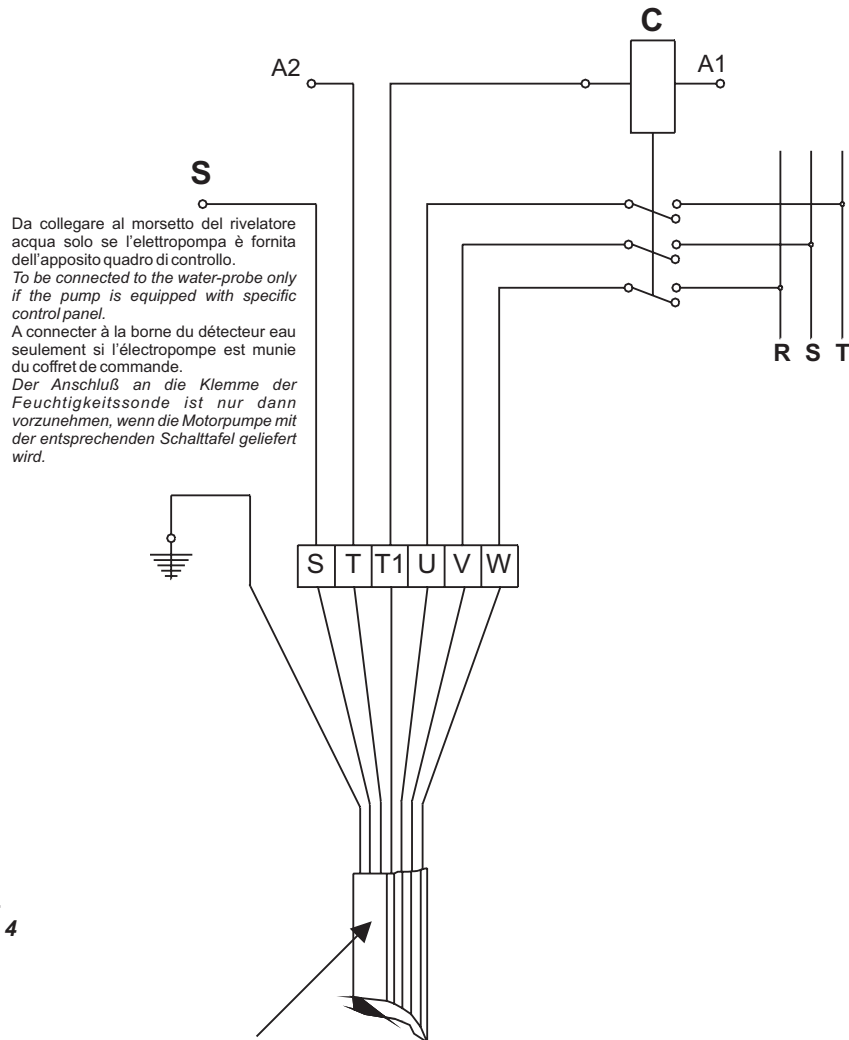

fig. 4
Abb. 4

CAVO A 7 CONDUTTORI DELL'ELETTROPOMPA - 7 LEAD ELECTRIC PUMP CABLE
 CÂBLE DE L'ÉLECTROPOMPE, A 7 CONDUCTEURS - 7 LEITER-KABEL DER MOTORPUMPE

U(4) - V(5) - W(6) = RETE - MAINS - SECTEUR - NETZ
 T(1) - T1(2) = PROTETTORI TERMICI - THERMAL PROBE
 PROTECTIONS THERMIQUES - THERMOSCHUTZVORRICHTUNGEN
 S(3) = SONDA RILEV. ACQUA OPZIONALE - HUMIDITY PROBE OPTION
 SONDE DE PRÉSENCE D'EAU OPTION - SENSOR

ACCOPIAMENTO AUTOMATICO CON DISCESA GUIDATA
DA DUE TUBI DI GUIDA

Il sistema di accoppiamento automatico consente lavori di ispezione rapidi e razionali. Il piede di accoppiamento viene fissato sul fondo del pozzetto assieme alla tubazione di mandata; due tubi di guida lo collegano alla staffa di ancoraggio fissata al bordo della botola. La pompa viene calata lungo i tubi di guida fino a raggiungere la posizione esatta per l'accoppiamento; la tenuta risulterà perfetta grazie al peso stesso della pompa.

Questa operazione può essere ripetuta innumerevoli volte e facilita particolarmente i lavori di controllo e di ispezione: la pompa viene semplicemente estratta dal pozzetto con una catena (anche in caso di impianto allagato) controllata o riparata e rimontata.

MONTAGGIO

- 1) Fissate la staffa superiore dei tubi di guida al centro della parete interna della botola di accesso, sul lato dove deve essere installata la tubazione di mandata (vedi pag. 35); controllate per mezzo di un filo a piombo, che i tubi guida risultino in posizione verticale.
- 2) Posizionate il piede di accoppiamento sul fondo del pozzetto in modo che la sporgenza conica sulla quale si impegnerà il tubo di guida risulti a piombo in corrispondenza della staffa superiore. Contrassegnare i fori di fissaggio per le chiavarde a espansione, togliere il piede e praticare i 4 fori, inserire le chiavarde e posare il piede sulle stesse. Posizionare i tubi di guida sulla apposita sporgenza conica del piede e determinare la lunghezza definitiva.
- 3) Per pozzi profondi più di 6 m. risultano necessarie staffe intermedie per la giunzione dei tubi guida.
- 4) Inserire i tubi guida tra la sporgenza conica del piede e quella della staffa superiore, verificandone nuovamente la perfetta verticalità.
- 5) Fissare definitivamente il piede di accoppiamento con rondelle piane e dadi, inserire la staffa superiore nei tubi di guida, in modo che non ci sia nessun gioco verticale e fissarla.
- 6) Collegare la tubazione di mandata con guarnizione piana e viti al piede di accoppiamento.
- 7) Per calare la pompa nel pozzetto occorre fissare la catena all'apposito occhiello o golfare sulla testata della pompa.
- 8) Infilare la controflangia di accoppiamento nella staffa superiore e calare la pompa nel pozzetto facendola scorrere lungo i tubi di guida. Raggiungendo il fondo del pozzetto, la pompa si collega automaticamente al piede di accoppiamento.
- 9) Appendete la catena e i cavi elettrici alla staffa superiore, sistemate i cavi elettrici entro le apposite protezioni tra il pozzo e il quadro di comando. Assicuratevi che i cavi non siano piegati o pressati in maniera da essere soggetti a rotture o usura.

**PERICOLO****ISPEZIONI**

ATTENZIONE! Non introdurre mai le dita nell'apertura di aspirazione perché c'è rischio di danno al contatto con la girante; a tale proposito si avverte che la pompa può fermarsi e ripartire automaticamente per l'intervento di protezioni termiche o telecomandi, per cui solo l'interruzione dalla rete elettrica di alimentazione elimina il suddetto rischio.

Controlli periodici e manutenzioni preventive garantiscono un funzionamento più sicuro nel tempo.

La pompa deve essere ispezionata dopo 2000 ore di funzionamento o almeno una volta all'anno e, in caso di funzionamento in condizioni particolarmente gravose, occorre eseguire l'ispezione più frequentemente, in questa occasione è necessario controllare lo stato dell'olio.

In condizioni normali di funzionamento, occorre far revisionare la pompa in officina ogni 3 anni.

CAMBIO OLIO

Il riempimento della camera olio viene eseguito in fabbrica; qualora ci siano tracce di acqua o leggera emulsione si rende necessario il cambio olio. Bisogna estrarre la pompa dal pozzetto, il tappo dell'olio si trova lateralmente alla camera olio, consigliamo di effettuare l'operazione presso una officina.

**PERICOLO**

ATTENZIONE! In caso di infiltrazioni della tenuta, la camera olio può essere in pressione. Per prevenire spruzzi, tenete uno straccio intorno alla vite del serbatoio dell'olio, quando la svitate. Svitare il tappo di chiusura della camera olio e fare fuoriuscire completamente l'olio, riempire quindi con la quantità prescritta di lubrificante (vedi pag. 4), richiudete accuratamente sostituendo sempre la rosetta di rame.

Se notate evidenti tracce d'acqua o se l'olio è fortemente emulsionato, controllate la tenuta meccanica inferiore se necessario sostituirla, oppure rivolgetevi ad una officina autorizzata.

PULIZIA

Per pulire la girante da corpi filamentosi può essere sufficiente avviare la pompa per pochi secondi con senso di rotazione inverso.

Se la pompa viene impiegata per l'uso saltuario sarebbe opportuno pulirla dopo ogni servizio mediante il pompaggio di acqua pulita, per evitare depositi ed incrostazioni. Si consiglia di controllare periodicamente il funzionamento degli interruttori automatici di livello, specialmente nelle installazioni fisse. Azionando il commutatore di selezione (posizione manuale) la vasca di raccolta o il pozzetto vengono vuotati. Se si riscontrano depositi di sporco sull'interruttore a galleggiante è necessario rimuoverli. Dopo la pulizia sarebbe opportuno lavare il pozzetto immettendo acqua pulita; si dovrebbe inoltre osservare alcuni cicli di marcia e arresto col commutatore in posizione automatico.

CONTROLLI

NEL CASO IN CUI LA POMPA FUNZIONA, MALA PORTATA È SCARSA O NULLA CONTROLLATE:

Il senso di rotazione della pompa. Vedere "Senso di rotazione".

Che le valvole siano aperte e intatte.

Che i tubi, la girante e l'eventuale griglia non siano intasati.

Che la girante ruoti facilmente.

Che la prevalenza richiesta dall'impianto non sia cambiata.

Che non ci siano perdite nelle tubazioni.

Che non sia usurata la girante.



AVVERTENZA NON FORZATE LA POMPA PIÙ VOLTE AD AVVIARSI SE LA PROTEZIONE TERMICA INTERVIENE.

SCHEMA DEI COLLEGAMENTI ELETTRICI MONOFASE
ELECTRICAL CONNECTION DIAGRAM SINGLE PHASE
SCHÉMA DES BRANCHEMENTS ÉLECTRIQUES MONOPHASÉE
SCHEMA DER ELEKTRISCHEN ANSCHLÜSSE

CONDENSATORE - CAPACITOR
 CONDENSATEUR - KONDENSATOR

fig. 3
 Abb. 3

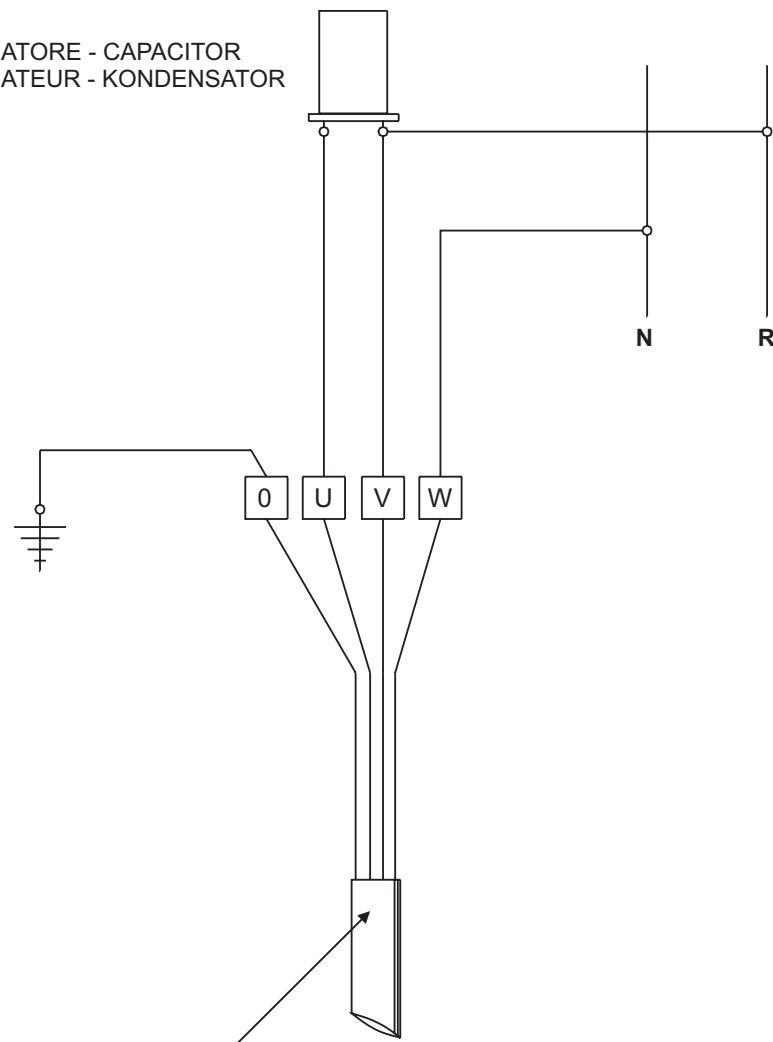

CAVO A 4 CONDUTTORI DELL'ELETTROPOMPA - 4 LEAD ELECTRIC PUMP CABLE
 CÂBLE DE L'ÉLECTROPOMPE, A 4 CONDUCTEURS - 4 LEITER-KABEL

- W = RETE: COLORE NERO - MAINS: COLOUR BLACK
 SECTEUR: COULEUR NOIR - NETZ: FARBE SCHWARZ
- V = CONDENSATORE + RETE: COLORE BLU - CAPACITOR + MAINS: COLOUR BLUE
 CONDENSATEUR + SECTEUR: COULEUR BLEU - KONDENSATOR + NETZ: FARBE BLAU
- U = CONDENSATORE: COLORE MARRONE - CAPACITOR: COLOUR BROWN
 CONDENSATEUR: COULEUR MARRON - KONDENSATOR: FARBE BROWN
- O = MASSA/TERRA - EARTH/GROUND - MASSE/TERRER - MASSE/ERDE

SCHEMA DEI COLLEGAMENTI ELETTRICI COLLEGAMENTO DIRETTO
ELECTRICAL CONNECTION DIAGRAM DIAGRAM CONNECTION
SCHEMA DES BRANCHEMENTS ÉLECTRIQUES BRANCHEMENT DIRECT
SCHEMA DER ELEKTRISCHEN ANSCHLÜSSE

fig. 2
Abb. 2

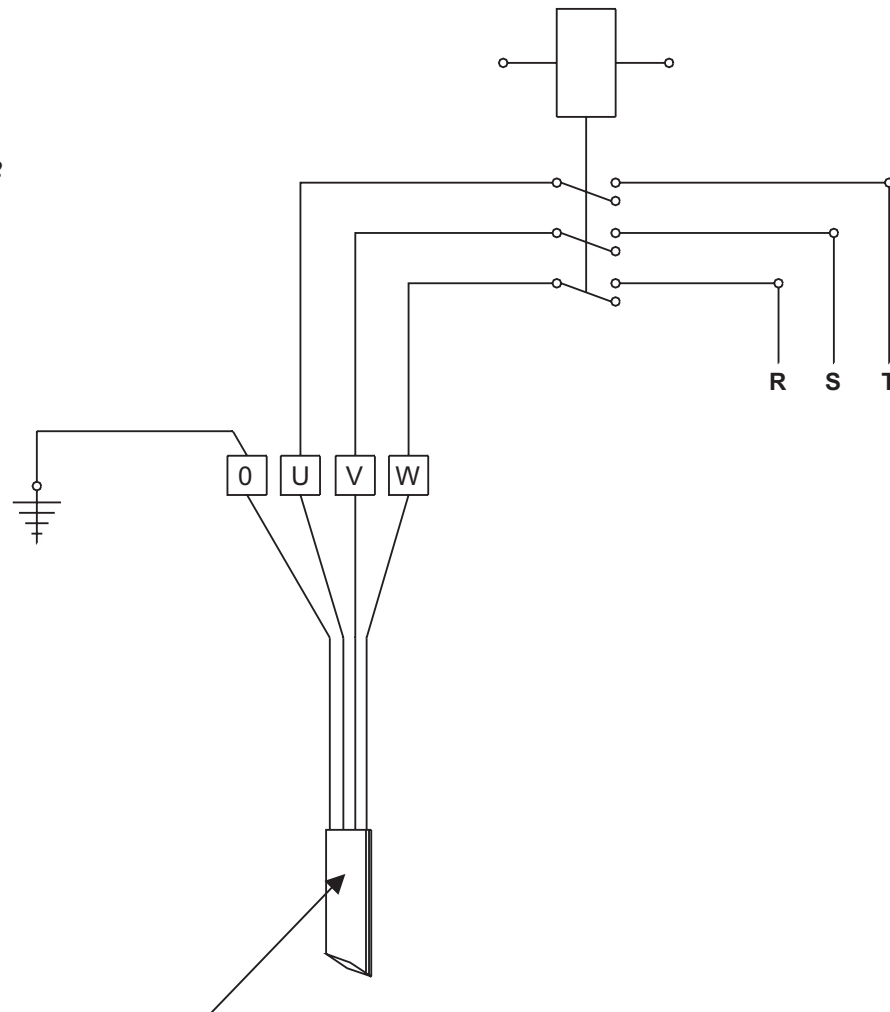

CAVO A 4 CONDUTTORI DELL'ELETTROPOMPA - 4 LEAD ELECTRIC PUMP CABLE
 CÂBLE DE L'ÉLECTROPOMPE, A 4 CONDUCTEURS - 4 LEITER-KABEL

- W = RETE: COLORE NERO - MAINS: COLOUR BLACK
 SECTEUR: COULEUR NOIR - NETZ: FARBE SCHWARZ
- V = RETE: COLORE BLU - MAINS: COLOUR BLUE
 SECTEUR: COULEUR BLEU - NETZ: FARBE BLAU
- U = RETE: COLORE MARRONE - MAINS: COLOUR BROWN
 SECTEUR: COULEUR MARRON - NETZ: FARBE BROWN
- 0 = MASSA/TERRA - EARTH/GROUND - MASSE/TERRE - MASSE/ERDE

HANDLING



WARNING

Use the special lifting eyebolt on the head of the pump for the handling of the unpacked unit.



DANGER
RISK OF
ELECTRIC SHOCK

Do not use the electrical cable to lift the pump.

WORKING LIMITS



WARNING

Maximum temperature of pumped liquid **40 °C**.

The density of the pumped liquid must not exceed **1200 Kg/m³**.

The size of suspended solids present in the pumped liquid must not exceed the free passage through the impeller.

MINIMUM LIQUID LEVEL: The pump may work continuously at full load as long as the liquid level does not drop below the midpoint of the stator housing.

IMMERSION DEPTH: maximum 20m.



DANGER

The electric pumps cannot be used for heads below the lowest point in the characteristic curve show in the catalogue. Lower heads result in the motor overload.

The electric pumps must not be used in environments where there is a risk of explosions, or for the pumping of flammable liquids.

NOISE

Not applicable, since the pump works submerged in wells.

APPLICATIONS

This series of submersible pumps has been designed for the pumping of waste water in industrial and civil installations, pumping of mud and of light agricultural sewage.

They are available in the following versions:

With lowering device: the electric pump unit connects automatically with the coupling foot, which is fitted with two guide tubes to assist the lowering inside the pit.

With support foot: coupling for flexible tube, handle and supporting foot.

INSTALLATION

Safety regulations

To avoid the risk of accidents during pump maintenance or installation, the following regulations should be observed:



DANGER

- Never work alone. Use safety belt and rope and also a gas mask, if necessary. Do not overlook the risk of drowning.
- Make sure that sufficient oxygen is available and toxic fumes are present.
- Before welding or using electrical equipment make sure there are no risks of explosion.
- Do not overlook dangers to your health; follow common hygienic practices.
- Be aware of risks resulting from electrical malfunctions.
- Make sure that the hoisting equipment is in good condition.
- Install a suitable barrier around the working area.
- Make sure that a fast easy exit to the open air is available.
- Use a helmet, safety goggles and protective shoes.
- All the people working in sewage water pumping stations must be vaccinated against any diseases that may be transmitted.
- Never introduce your fingers inside the suction opening as there is a risk of injuries due to contact with the impeller. Keep in mind that the pump may stop and restart automatically following the triggering of thermal protections or of remote control devices; only the power supply switch may eliminate this risk.

The pump has been designed to be used with liquids that may be hazardous to your health. To avoid injuries to your eyes or skin, comply with the following safety precautions when operating on the pump:

- Always use safety goggles and rubber gloves.
- Rinse the pump well with a hot water cleaning machine before servicing it.
- Rinse the different components with clean water after having disassembled them.
- Wrap a rag around the oil chamber screw whenever you have to loosen it, to prevent sprays from reaching your skin or eyes in the event that pressure has built up in the pump due to infiltration of the pumped liquid.

In the event of contact with toxic chemicals, proceed as follows:

Eyes:

- Rinse immediately with running water for 15 minutes keeping eyelids wide open. Contact an eye doctor.

Skin:

- Remove the contaminated clothing, wash skin with soap and water; if necessary, consult a doctor.

FOLLOW ALL THE OTHER HYGIENIC AND SAFETY PRACTICES AND LOCAL RULES AND REGULATIONS.

Hoisting equipment

Suitable hoisting equipment is necessary for lifting the pump and lowering it inside the well, if possible without requiring a take-up. The minimum distance between the lifting hook and the trap/floor must be 0.8m to allow for the extraction of the pump from the well. Oversized hoisting equipment may cause damage to the pump in the event that it should get jammed during the lifting operations. Make sure that the lifting equipment is properly secured.



DANGER

WARNING! Keep clear of suspended loads.

**SCHEMA DEI COLLEGAMENTI ELETTRICI MONOFASE
ELECTRICAL CONNECTION DIAGRAM SINGLE PHASE
SCHÉMA DES BRANCHEMENTS ÉLECTRIQUES MONOPHASÉE
SCHEMA DER ELEKTRISCHEN ANSCHLÜSSE WECHSELSTR**

fig. 1
Abb. 1

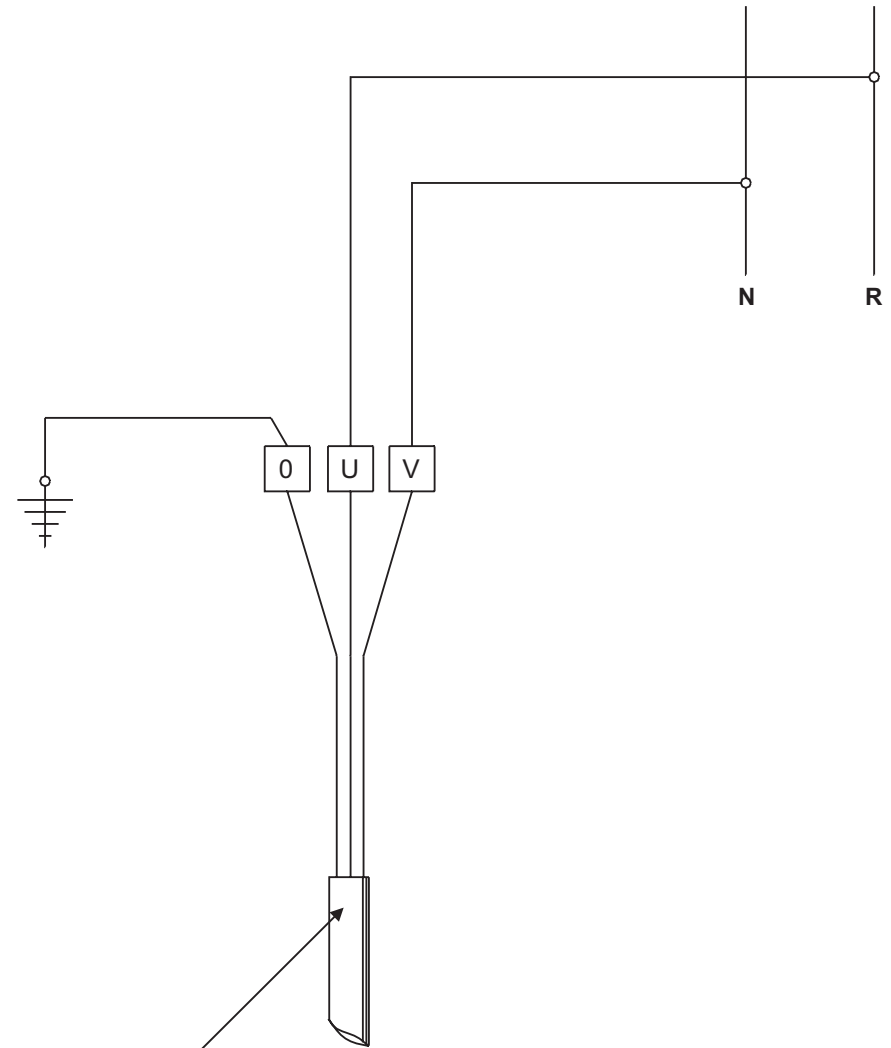

CAVO A 3 CONDUTTORI DELL'ELETTROPOMPA - 3 LEAD ELECTRIC PUMP CABLE
CÂBLE DE L'ÉLECTROPOMPE, A 3 CONDUCTEURS - 3 LEITER-KABEL

- U = RETE: COLORE MARRONE - MAINS: COLOUR BROWN
SECTEUR: COULEUR MARRON - NETZ: FARBE BROWN
- V = RETE: COLORE BLU - MAINS: COLOUR BLUE
SECTEUR: COULEUR BLEU - NETZ: FARBE BLAU
- 0 = MASSA/TERRA - EARTH/GROUND - MASSE/TERRER - MASSE/ERDE

**GEFAHR!****WARTUNGSEINGRIFFE**

ACHTUNG! Ein Einführen der Finger in die Saugöffnung ist aufgrund der Berührungsgefahr mit dem Laufrad strengstens verboten! Diesbezüglich wird darauf hingewiesen, daß die Pumpe aufgrund des Eingriffs der Thermoschutzvorrichtungen oder Fernbedienungen automatisch angehalten und wieder angelassen werden kann. Daher kann die oben genannte Gefahr nur durch die Unterbrechung der Stromversorgung endgültig beseitigt werden.

Vorbeugende, periodische Kontrollen und Wartungen versichern einen auf Dauer einwandfreien Pumpenbetrieb. Die Pumpe ist nach jeweils 2000 Betriebsstunden oder mindestens einmal jährlich zu kontrollieren. Bei besonders schwerwiegenden Einsatzbedingungen ist eine häufigere Kontrolle erforderlich, bei der auch der Zustand des Öles überprüft werden muß.

Unter normalen Einsatzbedingungen ist die Pumpe alle 3 Jahr in einer Werkstätte warten zu lassen.

ÖLWECHSEL

Das Anfüllen der Ölkammer erfolgt werkseitig. Wenn Wasserspuren oder eine leichte Emulsion festgestellt werden können, muß ein Ölwechsel vorgenommen werden. Hierzu wird die Pumpe aus dem Gully geholt. Der Ölstopfen befindet sich seitlich auf der Ölkammer. Wie empfohlen, diesen Wartungseingriff von einer Werkstätte ausführen zu lassen.

**GEFAHR!**

ACHTUNG! Bei Wassereinfiltrationen durch die Gleitringdichtung kann sich Druck in der Ölkammer anstauen. Um Ölaustritte zu vermeiden, ist die Schraube des Ölbehälters beim Ausdrehen mit einem Lappen zu umwickeln.

Verschlußstopfen der Ölkammer aufdrehen und Öl vollkommen entleeren, sodann die vorgeschriebene Schmierölmenge (siehe Seite 4) wieder einfüllen. Stopfen sorgfältig wieder schließen und immer die Kupfer-Unterlegscheibe ersetzen.

Wenn auffällige Wasserspuren festzustellen sind oder das Öl stark emulgiert ist, muß die untere Gleitringdichtung kontrolliert werden; falls erforderlich, ist diese zu ersetzen. Wenden Sie sich hierzu an eine ermächtigte Werkstätte.

REINIGUNG

Wenn die Pumpe nur manchmal verwendet wird, sollte sie nach jedem Betrieb mittels Förderung von sauberem Wasser gereinigt werden, um eventuelle Rückstände und Verkrustungen zu vermeiden. Der Betrieb der automatischen Niveaugler ist vor allem bei fixen Installationen in periodischen Abständen zu kontrollieren. Durch Betätigen des Wählschalters (Handbetrieb) werden die Auffangwanne oder der Gully entleert. Wenn auf dem Schwimmerschalter Schmutzrückstände festzustellen sind, müssen diese entfernt werden. Nach der Reinigung sollte der Gully durch Einlassen von Frischwasser gesäubert werden; weiters ist die Pumpe, mit Wählschalter auf Automatik, einige Male anzulassen und anzuhalten.

KONTROLLEN

WENN DIE PUMPE FUNKTIONIERT, DIE FÖRDERMENGE ABER GERING ODER GLEICH NULL IST, IST FOLGENDES ZU KONTROLLIEREN:

- die Drehrichtung der Pumpe-siehe "Drehrichtung"
- daß die Ventile offen und unversehrt sind;
- daß die Rohre, das Laufrad und das eventuelle Einlaufsieb nicht verstopft sind;
- daß das Laufrad unbehindert dreht;
- daß die von der Anlage geforderte Fördermenge nicht geändert wurde;
- daß keine Leckagen in den Leitungen sind;
- daß das Laufrad nicht verschlissen ist.

**VORSICHT!**

VERMEIDEN SIE EIN MEHRFACHES ANLASSEN DER PUMPE, WENN DER ÜBERLASTSCHUTZ EINGREIFT.

ELECTRICAL CONNECTIONS

The entire electric system must be installed by skilled personnel. Follow local rules and regulations.

**DANGER**

RISK OF
ELECTRIC SHOCK

If the cable must be replaced, for safety reasons, the earth conductor (yellow-green) must be about 50 mm longer than the phase conductors. In the event that the cable should accidentally come loose, the earth terminal must be the last one to be disconnected.

The command and control equipment cannot be installed inside the sump pit.

Remember that the initial input current for direct starting may be up to 6 times the rated absorption; therefore, make sure that the fuses or the automatic switches have the adequate setting.

**WARNING**

Any splicing of the supply cable must be absolutely water proof. Make sure that the mains voltage and frequency correspond with the pump rating.

The supply voltage must agree with the specifications indicated on the rating plate, with a 10% tolerance.

Always check the current absorbed by the pump.

Make sure that the setting of the temperature relay does not exceed the indicated value.

ELECTRIC MOTOR

The motor is designed for continuous or intermittent operation, with a maximum of 15 starts per hour at regular intervals.

The motor is designed for work with 5% maximum voltage unbalance between the phases (in compliance with norms CEI EN 60034-1).

DIRECTION OF ROTATION

The direction of rotation must be carefully checked when the pumps are started.

The direction of rotation is correct if, at starting, you notice a counter-clockwise recoil when looking at the pump from the cable gland side.

Three-phase: if the direction of rotation is wrong you need to invert any 2 of the 3 phase wires on the terminal board of the electrical box.

**WARNING**

If the direction of rotation is wrong the delivery of the pump is inadequate and may result in damage to the unit.

**DANGER**

RISK OF
ELECTRIC SHOCK

DO NOT USE THE ELECTRIC CABLE TO LIFT THE PUMP

Take good care of the supply cable; replace it immediately if damaged.

**WARNING**

WARNING! The end of the cable must not be submerged. The cable terminals must be securely fastened above the maximum level of the liquid, to prevent the water from penetrating inside the motor through the cable.

ELECTRICAL PANEL*

DANGER
RISK OF
ELECTRIC SHOCK

DO NOT CONNECT THE PUMP DIRECTLY BY MEANS OF A PLUG; CONNECT THE ELECTRIC CABLE TO A CONTROL BOX WITH THERMAL PROTECTION.

This series of submersible pumps must be equipped with an electrical control panel. The panel must be designed to allow both manual and automatic operation. It should be equipped with at least a low voltage control circuit, an AUTOMATIC LEVEL CONTROL AND ADJUSTMENT CIRCUIT, a circuit for detecting any operating anomalies.

The complete control panel can be supplied upon request.

* not applicable for electric pumps equipped of plug.

AUTOMATIC CONTROL

The automatic pump control is obtained by means of two automatic level regulators which utilize a single-contact switch (only on or off).

They are installed inside the sump fastened to the bracket which is secured to the edge of the sump cover (see page 36).

An automatic alternating system must be provided for in case more than one pump is installed in a single sump.

The intervention levels are adjusted by loosening the clamps of the fastening bracket and by lifting or lowering the supply cable. The pump activation regulator must be positioned at a lower level than the liquid supply pipe. The shut-off regulator must be positioned so as to prevent the pump from sucking air.

An alarm system (flashing or siren) can be connected by means of another regulator (positioned approx. 10 cm. above the pump activation level).



WARNING

The difference in level between the pump activation and shutdown must allow for a maximum of 15 starts per hour.

To ensure proper operation the regulators must float freely, be positioned away from the walls or any other obstruction; they must not come into contact with the bottom of the sump or be directly in the path of the liquid supply stream. The level regulators must also be periodically inspected to eliminate any caking due to greasy substances or filaments which may impede normal operations.

AUTOMATISCHE KUPPLUNG MIT DURCH EIN ODER ZWEI FÜHRUNGSRÖHRE GESTEUERTER ABSENKUNG

Dank dem automatischen Kupplungssystem kann die Pumpe rasch und wirksam kontrolliert werden. Der Kupplungsfuß wird, gemeinsam mit der Druckleitung, auf dem Grund des Gullies befestigt. Zwei Führungsrohre verbinden den Stützfuß mit dem am Rand der Klappe befestigten Verankerungsbügel. Die Pumpe wird längs des bzw. der Führungsrohre abgesenkt, bis die genaue Kupplungsposition erreicht ist; die Dichtigkeit wird durch das Eigengewicht der Pumpe selbst versichert. Dieser Vorgang kann beliebig oft wiederholt werden und erleichtert insbesondere alle Wartungs- und Kontrolleingriffe. Die Pumpe wird ganz einfach mittels einer Kette aus dem Gully geholt (auch bei Überflutung der Anlage), kontrolliert oder gewartet und wieder eingebaut.

MONTAGE

- 1) Fixieren Sie den oberen Bügel des Führungsrohres in der Mitte der Innenwand der Zugangsklappe, auf der Seite, auf welcher die Druckleitung eingebaut werden muß (siehe Seite 35); versichern Sie sich mittels eines Bleifadens, daß das Führungsrohr perfekt senkrecht ist.
- 2) Kupplungsfuß auf dem Grund des Gullies so anbringen, daß der kegelförmige Vorsprung, auf welchem den Führungsrohren einrastet, exakt senkrecht unter dem oberen Bügel zu stehen kommt. Befestigungslöcher der Ausdehnungs Fundamentschrauben markieren, Fuß entfernen und 4 Löcher bereitstellen, Fundamentschrauben einführen und den Fuß auf dieselben setzen. Führungsrohre auf den entsprechenden, kegelförmigen Vorsprung des Fußessätzen und die endgültige Länge festlegen.
- 3) Für mehr als 6 m tiefe Brunnen müssen Zwischenbügel für die Verbindung der Führungsrohre angebracht werden.
- 4) Führungsrohre zwischen dem kegelförmigen Vorsprung des Fußes und jenem des oberen Bügels einführen und neuerdings die perfekte Vertikalität kontrollieren.
- 5) Kupplungsfuß endgültig mit den Unterlegscheiben und den Schrauben am Kupplungsfuß befestigen.
- 6) Druckleitung mit einer flachen Dichtung und den Schrauben am Kupplungsfuß befestigen.
- 7) Zum Absenken der Pumpe in den Gully ist die Kette mit der entsprechenden, auf dem Pumpenkopf aufgepreßten Öse zu verankern.
- 8) Kupplungsgegenflansch am oberen Bügel befestigen und die Pumpe durch Absenken längs den Führungsrohre in den Gully ablassen. Bei Erreichen des Brunnengrundes wird die Pumpe automatisch mit dem Kupplungsfuß verbunden.
- 9) Hängen Sie die Kette und die Stromkabel an den oberen Bügel und führen Sie die Stromkabel in die entsprechenden Schutzhülsen zwischen Brunnen und Schalttafel ein. Versichern Sie sich, daß die Kabel nicht geknickt oder gedrückt werden, um Bruch und Verschleiß vorzubeugen.



GEFAHR!
GEFÄHRLICHE
SPANNUNG

Der direkte Anschluß der Pumpe mittels Stecker ist verboten; schließen Sie das Stromkabel an einen Schaltschrank mit Überlastschutz an.

Die Tauchmotorpumpen dieser Baureihe müssen mit einer Schalttafel ausgestattet werden. Diese Schalttafel ist vorzusehen, um sowohl den Hand-als auch den Automatikbetrieb zu gewährleisten. Die Mindestausstattung muß einen Niederspannungs-Schaltkreis, einen KREISLAUF zur Kontrolle der AUTOMATISCHEN NIVEAUREGELUNG und einen Stromkreis zur Erhebung der Betriebsstörungen vorsehen.

Eine komplette Schalttafel kann auf Anfrage geliefert werden.

* nicht anwendbar für die elektrischen Pumpen ausgerüstet vom Stecker.

AUTOMATISCHE STEUERUNG

Die automatische Steuerung der Pumpe wird durch zwei automatische Niveauregler erzielt, die einen Ein-Kontakt-Schalter (nur Betrieb oder nur Anhalten) betätigen. Diese werden im Inneren des Gullies an einem entsprechenden Bügel eingebaut, der am Rand der Zugangsklappe verankert wird (siehe Seite 36).

Bei Installation von mehreren Pumpen in einem einzigen Brunnen, ist der automatische Wechselbetrieb vorzusehen.

Die Einstellung der Niveauregler erfolgt durch Lockern der Endmaße der Befestigungsbügel und Anheben bzw. Absenken des Speisekabels. Der Betriebsregler muß auf einem Wert eingestellt werden, der unter dem Niveau der Zugangsleitung der Flüssigkeit liegt. Der Stoppregler ist so anzubringen, daß ein Ansaugen von Luft durch die Pumpe verhindert wird.

Durch einen anderen Regler (der etwa 10 cm oberhalb des Betriebsniveaus installiert wird) kann eine Alarmanlage (Blinklicht oder Sirene) angeschlossen werden.



VORSICHT! Der Abstand zwischen Betriebs- und Stoppniveau muß eine Höchstzahl von 15 Anläufen pro Stunde gewährleisten.

Um einen korrekten Betrieb zu versichern, muß kontrolliert werden, daß die Regler unbehindert schwimmen können und sich von den Wänden und von eventuellen Hindernissen entfernt befinden; daß sie weiters den Brunnengrund nicht berühren und daß sie nicht direkt vom eingehenden Flüssigkeitsstrom überschwemmt werden. Die Niveauregler sind in periodischen Abständen zu kontrollieren und eventuelle Ablagerungen zu entfernen, die auf Fettstoffe oder faserige Feststoffe zurückzuführen sind und den regulären Betrieb der Pumpe beeinträchtigen könnten.

The automatic coupling system allows for quick and efficient inspection operations. The coupling foot is fastened to the bottom of the sump together with the delivery pipe; two guiding tubes connect it to the anchoring bracket secured to the edge of the sump cover. The pump is lowered along the guiding tubes until it reaches the exact coupling position; the seal will be tight thanks to the weight of the pump. This operation can be repeated any number of times and it makes checking and inspection operations easier: the pump is simply extracted from the sump by means of a chain (even if the system is flooded), checked or repaired and reassembled.

ASSEMBLY

- 1) Secure the upper bracket of the guiding tube to the center of the inner wall below the sump cover, on the side where the delivery pipe must be installed (see page 35) with the help of a plumb line make sure that the guiding tubes is vertical.
- 2) Position the coupling foot at the bottom of the sump in such a way that the tapered projection on which the guiding tube will fit is plumb and in line with the upper bracket. Mark the fastening holes for the expansion bolts, remove the foot and drill 4 holes, insert the bolts and rest the foot on them. Position the guiding tubes on the special tapered projection on the foot and determine its final length.
- 3) For wells that are more than 6 m deep, intermediate brackets are necessary for the joining of the guiding tubes.
- 4) Position the guiding tubes between the tapered projection of the foot and that of the upper bracket; again make sure that the tube is perfectly vertical.
- 5) Fasten the coupling foot using plain washers and nuts; insert the upper bracket inside the guiding tubes making sure that there is no verticals lack and fasten it.
- 6) Connect the delivery pipe to the coupling foot using a plain gasket and screws.
- 7) To lower the pump inside the sump secure the chain to the special eye bolt cast on the head of the unit.
- 8) Fit the coupling counter flange in the upper bracket and lower the pump inside the sump, letting it slide along the guiding tubes. When it reaches the bottom, the pump will automatically connect with the coupling foot.
- 9) Secure the chain and electrical cables to the upper bracket, fit the electrical cables inside the special guards between the well and the control panel. Make sure that the cables are not bent or pinched, to avoid undue wear or damage.

INSPECTIONS

**DANGER**

WARNING! Never introduce your fingers inside the suction inlet as there is a risk of injuries due to contact with the impeller. Keep in mind that the pump may stop and restart automatically following the triggering of thermal protections or of remote control devices; only the interruption of the mains supply may eliminate this risk. Periodical checks and preventive maintenance ensure safer operation for a longer period of time. The pump must be inspected after 2000 working hours or at least once a year and, in case of operations under particularly stressful conditions, the inspections must be more frequent. On these occasions remember to check the oil.

Under normal working conditions the pump should be overhauled by a qualified mechanic every three years.

OIL CHANGE

The oil chamber is filled at the factory; if there are traces of water or light emulsion the oil has to be changed. The pump must be extracted from the sump. The oil plug is on the side of the oil chamber; we suggest performing this operation at a shop.

**DANGER**

WARNING! If there is infiltration through the seal the oil chamber may be under pressure. To avoid sprays wrap a rag around the oil tank screw when you loosen it. Loosen the oil chamber plug and let all the oil out, then refill using the prescribed quantity of lubricant (see page 4); tighten the plug, remembering that the copper washer must always be replaced.

If you notice that the oil is emulsified or that there are evident signs of water, check the lower mechanical seal; replace it if necessary or contact an authorized dealer.

CLEANING

If the pump is used only occasionally it should be cleaned after each operation by flushing with clean water to eliminate deposits and caking. We recommend you periodically check the condition of the automatic level switches, especially in fixed installations. By activating the selector switch (manual position) the tank or sump pit are emptied. If any dirt deposits are found on the float switch they must be removed. After cleaning, the sump should be flushed with clean water. A few start and stop cycles, with the selector switch in automatic position, are recommended.

CHECKING

IF THE PUMP WORKS BUT THE DELIVERY IS INADEQUATE CHECK THE FOLLOWING:

- The direction of the pump rotation. See "Direction of rotation".
- Make sure the valves are open and intact.
- Make sure the tubes, impeller and filter are not obstructed.
- The impeller should rotate freely.
- Make sure that the head required by the plant has not changed.
- Check for leaks in the pipes.
- Make sure the impeller is not worn.

**WARNING**

DO NOT CONTINUOUSLY TRY TO START THE PUMP IF THE THERMAL PROTECTION DEVICE TRIGGERS.

STROMANSCHLUSS

Die gesamte elektrische Anlage muß von Fachpersonal bereitgestellt werden. Dabei sind die lokalen Vorschriften und Normen zu beachten.

**GEFAHR!**

GEFÄHRLICHE
SPANNUNG

Bei Austausch des Kabels ist der (gelb-grüne) Erdungsleiter aus Sicherheitsgründen etwa 50 mm länger zu lassen als die Phasenleiter. Bei unabsichtlichem Abtrennen des Kabels wird der Erdungsdraht, dank dieser Vorsichtsmaßnahme, als letzter abgetrennt. Die Steuer- und Kontrollanlage darf auf keinen Fall im Auffanggully installiert werden.

Beachten Sie, daß die beim direkten Anlaßstoß aufgenommene Strommenge bis zu 6mal so groß wie die Nennstromaufnahme sein kann. Versichern Sie sich daher, daß die Schmelzsicherungen oder automatischen Schalter richtig geeicht wurden.

**VORSICHT!**

Eventuelle Speisekabelverbindungen müssen absolut wasserdicht sein. Versichern Sie sich, daß die Netzspannung und Frequenz mit den Kenndaten der Pumpe übereinstimmen. Die Speisespannung muß der auf dem Stromschild angegebenen Spannung entsprechen, mit Abweichungstoleranzen von 10%. Kontrollieren Sie stets die Stromaufnahme der Motorpumpe. Versichern Sie sich, daß die Eichung des Thermoschutzrelais den angezeigten Wert nicht übersteigen.

ELEKTROMOTOR

Der Motor eignet sich für Dauer- oder Intermittenzbetrieb, mit einer maximalen stündlichen Anlaufhäufigkeit von 15 bei gleichmäßiger Verteilung.

Der Motor ist für einen Betrieb mit einer maximalen Spannungsschwankung zwischen den Phasen von 5 % (gemäß CEI EN 60034-1) geeicht.

DREHRICHTUNG

Bei der Inbetriebnahme der Motorpumpe ist die Drehrichtung sorgfältig zu kontrollieren. Die Drehrichtung ist korrekt, wenn beim Anlassen ein Rückstoß im Gegenuhrzeigersinn, bei Pumpenansicht von der Seite des Kabelniederhalters, festgestellt werden kann. Bei falscher Drehrichtung müssen zwei beliebige der drei Phasendrähte auf dem Klemmenbrett der Schalttafel umgesteckt werden.

**VORSICHT!**

Durch eine falsche Drehrichtung wird die Förderleistung erheblich beeinträchtigt und es können Schäden an der Pumpe selbst auftreten.

**GEFAHR!**

GEFÄHRLICHE
SPANNUNG

ES IST STRENGSTENS VERBOTEN, DIE PUMPE MIT DEM STROMKABEL ANZUHEBEN.

Behandeln Sie das Speisekabel mit besonderer Sorgfalt und ersetzen Sie es unverzüglich, wenn Sie Schäden feststellen.

**VORSICHT!**

ACHTUNG! Das Kabelende darf nicht getaucht werden. Die Enden müssen sicher oberhalb des maximalen Flüssigkeitsstandes festgemacht werden, um ein Eindringen des Wassers über das Kabel in den Motor auszuschließen.

GESAMTANSICHT DER ERSATZTEILE AUFSTELLUNG

Sicherheitsvorschriften

Um Unfällen während der Wartung bzw. der Aufstellung der Pumpe vorzubeugen, sind die nachfolgenden Vorschriften zu beachten:



GEFAHR!

- Arbeiten Sie nie allein! Verwenden Sie Sicherheitsgürtel und-seile und, falls erforderlich, eine Gasmaske. Unterschätzen Sie nicht die Ertrinkungsgefahr!
- Versichern Sie sich, daß ausreichend Sauerstoff vorhanden ist und keine Giftgase anfallen!
- Achten Sie auf eine eventuelle Explosionsgefahr, bevor Sie Schweißarbeiten vornehmen oder ein Elektrogerät verwenden!
- Achten Sie auf Gesundheitsrisiken und befolgen Sie alle Hygienevorschriften!
- Achten Sie auf die durch Stromschäden bedingten Risiken!
- Versichern Sie sich, daß alle Hebevorrichtungen in einwandfreiem Zustand sind!
- Grenzen Sie den Arbeitsbereich entsprechend ab!
- Stellen Sie sicher, notfalls wieder rasch an die Oberfläche zurückkehren zu können!
- Verwenden Sie einen Helm, Sicherheitsbrillen und Schutzschuhe!
- Alle Personen, die in Förderstationen von Schmutzwasser arbeiten, müssen gegen die eventuell auftretenden Krankheiten geimpft sein!
- Das Einführen der Finger in die Saugöffnung ist aufgrund der Verletzungsgefahr durch Berühren des Laufrades strengstens untersagt! Diesbezüglich wird darauf hingewiesen, daß die Pumpe durch den Eingriff der Thermoschutzvorrichtungen oder Fernbedienungen automatisch angehalten und wieder angelassen werden kann; daher wird die oben erwähnte Gefahr nur durch Unterbrechung der Stromspeisung endgültig beseitigt.

Die Pumpe ist unter anderem für die Förderung von Flüssigkeiten entwickelt worden, die für die menschliche Gesundheit schädlich sein können. Um eventuelle Augen- bzw. Hautschäden vorzubeugen, beachten Sie bei Eingriffen an der Pumpe folgende Sicherheitsvorschriften:

- Verwenden Sie immer Unfallschutzbrillen und Gummihandschuhe!
- Reinigen Sie die Pumpe sorgfältig mit warmen Wasser einer Reinigungsmaschine, bevor Sie mit dem Eingriff beginnen!
- Säubern Sie die verschiedenen Bestandteile nach dem Ausbau mit ausreichend reinem Wasser!
- Verwenden Sie zum Ausdrehen der Schraube der Ölkammer einen Lappen! Dadurch wird verhindert, daß eventuelle Spritzer in Ihre Augen oder auf Ihre Haut gelangen, falls sich im Pumpeninneren aufgrund von Flüssigkeitsinfiltrationen Druck angestaut hat.

Gehen Sie folgendermaßen vor, wenn Sie mit schädlichen, chemischen Produkte in Berührung geraten:
Augenkontakt:

- Spülen Sie die Augen unverzüglich und etwa 15 Minuten lang und öffnen Sie dabei die Augenlider.
Wenden Sie sich an einen Augenarzt.

Hautkontakt:

- Legen Sie die verschmutzten Kleider ab, waschen Sie die Haut mit Wasser und Seife und suchen Sie gegebenenfalls einen Arztauf.

BEACHTEN SIE AUCH ALLE ANDEREN HYGIENE- UND SICHERHEITSVORSCHRIFTEN UND DIE FÜR DAS JEWEILIGE GEBIET GELTENDEN VORSCHRIFTEN UND REGELUNGEN!

Hebevorrichtungen

Zum Anheben der Pumpe ist ein entsprechendes Werkzeug erforderlich. Durch dieses muß die Pumpe, wenn möglich in einem einzigen Arbeitsgang, angehoben und in den Brunnen abgesenkt werden können. Der Mindestabstand zwischen dem Hebehaken und dem Gullydeckel/Boden muß 0,8 m betragen, um die Pumpe aus dem Brunnen ziehen zu können. Durch ein zu großes Hebewerkzeug könnte die Pumpe beschädigt werden, wenn sie sich während des Anhebens verklemmen sollte. Versichern Sie sich auch, daß die Verankerung des Hebewerkzeugs einwandfrei ausgeführt wurde.



GEFAHR!

ACHTUNG! Halten Sie sich von Schwebelasten fern!

MANUTENTION



AVERTISSEMENT

Lors de la manutention de la pompe hors de son emballage, utiliser le crochet spécifique placé sur la tête de la pompe.



DANGER RISQUE DE DÉCHARGES ÉLECTRIQUES

Ne soulever en aucun cas la pompe par son câble électrique.

LIMITES D' UTILISATION



AVERTISSEMENT

Ne pas utiliser la pompe avec des liquides dont la température dé passe **40 °C**.

La densité du liquide pompé ne doit pas être supérieure à **1200 Kg/m³**.

Le liquide à pomper peut contenir des parties solides d'un diamètre maximum égal à celui permis par le passage à travers la roue.

NIVEAU MINIMUM DE LIQUIDE: la pompe peut marcher en fonctionnement continu et à pleine charge, à condition que le niveau du liquide soit au moins à la moitié du logement du stator.

PROFONDEUR D'IMMERSION: maximum 20 m.



DANGER

Les électropompes ne peuvent pas être utilisées pour des hauteurs HMT inférieures au point le plus bas de la courbe caractéristique du catalogue. Pour des hauteurs de HMT inférieures, le moteur serait en surcharge.

L'électropompe ne doit pas être utilisée dans des milieux avec risque d'explosion, ni pour le pompage de liquides inflammables.

NIVEAU SONORE

Absence de son parce que la pompe fonctionne immergée dans des puisards.

APPLICATIONS

Cette série d'électropompes submersibles a été conçue pour: le pompage d'eaux usées industrielles et civiles, le pompage de boues, le pompage de purins légers d'élevage et d'urine. Elles sont disponibles dans les versions suivantes:

Avec dispositif de descente: le groupe électropompe se positionne automatiquement sur le pied d'assemblage qui est équipé de deux tubes de guidage pour faciliter la descente dans le puisard.

Avec pied de soutien: raccord pour tube flexible, poignée et pied d'appui.

INSTALLATION

Normes de sécurité

Afin de prévenir le risque d'accidents lors de l'entretien ou de l'installation de la pompe, il est conseillé d'observer les précautions suivantes:

**DANGER**

- Ne jamais travailler seul. Utiliser une ceinture et une corde de sécurité, ainsi qu'un masque à gaz, si nécessaire. Prendre en compte le danger de noyade
- S'assurer que la quantité d'oxygène est suffisante et qu'il n'y a pas de gaz toxiques.
- Contrôler qu'il n'y a pas de risque d'explosion avant de souder ou d'utiliser un outil électrique.
- Tenir compte des dangers pour la santé et observer les normes d'hygiène.
- Faire attention aux risques de coulant des pannes électriques.
- S'assurer que l'équipement pour le levage est en bon état.
- Procéder à un isolement approprié (barrage) de la zone de travail.
- S'assurer une possibilité de retour rapide à l'air extérieur.
- Utiliser un casque, des lunettes et des chaussures de sécurité.
- Toutes les personnes travaillant dans des stations de pompage d'eaux usées doivent être vaccinées contre les éventuelles maladies transmissibles.
- Ne jamais introduire les doigts dans l'orifice d'aspiration: danger de blessure lors du contact avec la roue. A ce propos, nous précisons que la pompe peut s'arrêter et se remettre en marche automatiquement après l'intervention de protections thermiques ou de télécommandes; par conséquent, seul l'interruption de l'alimentation élimine ce risque.

La pompe est prévue pour être utilisée avec des liquides qui peuvent être dangereux pour la santé. Pour prévenir d'éventuelles lésions aux yeux et sur la peau, observer les recommandations suivantes lors d'une intervention sur la pompe:

- Toujours utiliser des lunettes de sécurité et des gants en caoutchouc.
- Bien rincer la pompe avec un nettoyeur à eau chaude, avant de commencer l'intervention.
- Rincer les différentes parties à l'eau propre, après les avoir démontées.
- Mettre un chiffon autour de la vis de la chambre d'huile pour la dévisser, afin d'éviter que d'éventuelles éclaboussures n'atteignent les yeux ou la peau, dans le cas où des infiltrations du liquide pompé ont entraîné une surpression dans la pompe.

Agir de la façon suivante, si des produits chimiques nocifs entrent en contact à

Avec les yeux:

- rincer immédiatement sous le robinet pendant 15 minutes, en maintenant les paupières bien ouvertes. Prendre contact avec un oculiste.

Avec la peau:

- en lever les habits contaminés, laver la peau avec de l'eau et du savon; si nécessaire, consulter un médecin.

SUIVRE TOUTES LES AUTRES RÈGLES D'HYGIÈNE ET DE SÉCURITÉ AINSI QUE LES NORMES ET LES RÈGLEMENTS LOCAUX.

Appareillage de levage

Pour soulever la pompe, un appareillage approprié est nécessaire. Il doit pouvoir soulever la pompe et la descendre dans le puisard, si possible sans nécessité de reprendre le mouvement. La distance minimum entre le crochet de levage et la dalle / le sol doit être 0,8 m pour pouvoir retirer la pompe du puisard. Un appareillage de levage trop puissant pourrait endommager la pompe, dans le cas où celle-ci s'encastrait lors du levage. S'assurer que l'ancrage de l'appareillage de levage est sûr.

**DANGER**

ATTENTION! Rester à distance des charges suspendues.

TRANSPORT DER PUMPE

**VORSICHT!**

Beim Transportieren der unverpackten Pumpe ist der eigens auf dem Pumpenkopf vorgesehene Haken zu verwenden.

**GEFAHR!**
GEFÄHRLICHE
SPANNUNG

Es ist strengstens verboten, die Pumpe am Stromkabel anzuheben.

EINSCHRÄNKUNGEN DES ANWENDUNGSBEREICHS

**VORSICHT!**

Die Temperatur der geförderten Flüssigkeiten darf nicht mehr als **40 °C** sein

Die Dichte der geförderten Flüssigkeit darf nicht mehr als

1200 Kg/m³ betragen

Der Feststoffanteil in der geförderten Flüssigkeit muß dem maximalen Laufrad-Durchgang entsprechen.

MINDEST-FLÜSSIGKEITSSTAND: die Pumpe kann bei Vollmast in Dauerbetrieb arbeiten, sofern die Flüssigkeit mindestens bis zur Hälfte des Statorgehäuses reicht.

MAX. TAUCHTIEFE: 20 m

**GEFAHR!**

Die Motorpumpen eignen sich nicht für Förderhöhen, die unter dem tiefsten Punkt der im Katalog angeführten Kennlinie liegen. Bei geringeren Förderhöhen würde der Motor überlastet.

Die Motorpumpe darf weder in explosionsgefährdeten Räumen noch zur Förderung von feuergefährlichen Flüssigkeiten verwendet werden.

GERÄUSCHSTÄRKE

Nicht anwendbar, weil die Pumpe in die Brunnen getaucht arbeitet.

ANWENDUNGEN

Diese Baureihe von Tauchmotorpumpen wurde für die Förderung von industriellen und zivilen Schmutzwässern, Schlamm, leicht verschmutzten Abwässern aus Züchtungen und Urin entwickelt. Folgende Ausführungen sind verfügbar:

Mit Absenkvorrichtung: die Motorpumpeneinheit wird automatisch mit dem Kupplungsfuß verbunden, der mit zwei Führungsrohren zum Absenken in den Gully ausgestattet ist.

Mit Stützfuß: Anschluß für Schlauch, Haltegriff und Stützfuß.

**DANGER****INSPECTIONS**

ATTENTION! Ne jamais introduire les doigts dans l'orifice d'aspiration: danger de blessure lors du contact avec la roue. A ce propos, nous précisons que la pompe peut s'arrêter et se remettre en marche automatiquement avec l'intervention de protections thermiques ou de télécommandes; par conséquent, seul l'interruption de l'alimentation élimine ce risque.

Des contrôles et un entretien préventif réguliers garantissent un fonctionnement plus sûr et durable. La pompe doit être inspectée après 2.000 heures de fonctionnement ou au moins une fois par an, et, en cas de fonctionnement dans des conditions particulièrement difficiles, les inspections doivent être plus fréquentes et il faut également, dans ce cas, contrôler l'huile. Dans des conditions de fonctionnement normales, demander à un atelier spécialisé d'effectuer la révision de la pompe tous les 3 ans.

CHANGEMENT DE L'HUILE

Le remplissage de la chambre d'huile se fait en usine. S'il y a des traces d'eau ou une légère émulsion, il est nécessaire de changer l'huile. Retirer la pompe du puisard; le bouchon d'huile se trouve sur le côté de la chambre d'huile. Nous conseillons de demander à un atelier spécialisé d'effectuer cette opération.

**DANGER**

ATTENTION! En cas d'infiltration par le joint, la chambre d'huile peut se trouver en surpression. Afin de prévenir les éclaboussures, mettre un chiffon autour de la vis du réservoir d'huile lors de son dévissage. Dévisser le bouchon de fermeture de la chambre d'huile et laisser s'écouler l'huile complètement. La remplir ensuite de la quantité prescrite de lubrifiant (voir p.4). Refermer soigneusement, en remplaçant à chaque fois la rondelle de cuivre.

S'il y a des traces évidentes d'eau ou si l'huile est fortement émulsionnée, contrôler le joint mécanique inférieur. Si nécessaire, la changer, ou bien s'adresser à un atelier autorisé. Pour nettoyer la roue des substances filamenteuses il suffit de démarrer la pompe pendant quelques secondes dans le sens inverse de rotation.

NETTOYAGE

Si la pompe est utilisée avec une fréquence irrégulière, il est conseillé de la nettoyer après chaque fonctionnement en pompant de l'eau propre, afin d'éviter les dépôts et les incrustations. Nous conseillons de contrôler régulièrement le fonctionnement des interrupteurs automatiques de niveau, particulièrement pour les installations fixes. En actionnant le commutateur de sélection (position manuel), le réservoir ou le puisard est vidé. Si des dépôts de saleté se sont formés sur l'interrupteur à flotteur, il est nécessaire de les éliminer. Après le nettoyage, il est conseillé de laver le puisard en le remplissant d'eau claire, ainsi que d'effectuer quelques cycles de marche et d'arrêt avec le commutateur en position automatique.

CONTROLES

SI LA POMPE FONCTIONNE, MAIS QUE LE DEBIT EST FAIBLE OU NUL, CONTROLER:

- le sens de rotation de la pompe (voir "sens de rotation");
- que les vannes sont ouvertes ou intactes;
- que les tuyaux, la roue et la grille éventuelle ne sont pas bouchés;
- que la roue tourne facilement;
- que la hauteur de refoulement requise par l'installation n'a pas changé;
- que les canalisations ne fuient pas;
- que la roue n'est pas usée.



AVERTISSEMENT NE PAS FORCER LA POMPE A DEMARRER PLUSIEURS FOIS SI LA PROTECTION THERMIQUE INTERVIENT.

BRANCHEMENTS ELECTRIQUES

L'ensemble de l'installation électrique doit être réalisé par des personnes qualifiées. Suivre les normes et les règlements locaux.

**DANGER**

RISQUE DE
DECHARGES
ELECTRIQUES

Lors du remplacement du câble, pour des raisons de sécurité, le conducteur de terre (jaune-vert) doit être environ 50 mm plus long que les conducteurs de phase. En cas d'arrachement accidentel du câble, la borne de terre doit être la dernière à se détacher.

L'appareillage de commande et de contrôle ne peut en aucun cas être installé dans le puisard.

Se rappeler que le courant absorbé pour le démarrage direct, à son maximum, peut atteindre jusqu'à six fois la valeur de l'absorption nominale. S'assurer donc que les fusibles ou les interrupteurs automatiques sont réglés correctement.

**AVERTISSEMENT**

Les éventuels raccords du câble d'alimentation doivent être absolument étanches.

Vérifier que la tension et la fréquence du secteur correspondent aux données de la plaque de l'électropompe.

La tension d'alimentation doit correspondre à celle indiquée sur la plaque du constructeur, avec une tolérance de 10%.

Toujours contrôler le courant absorbé par l'électropompe.

Contrôler que la valeur de réglage du relais thermique de protection n'est pas supérieure à la valeur que nous indiquons.

MOTEUR ELECTRIQUE

Le moteur est conçu pour un fonctionnement continu ou intermittent, avec un maximum de 15 démarrages par heure, à intervalles réguliers.

Le moteur est conçu pour un fonctionnement avec un écart de tension entre les phases de 5 % maximum (selon les normes CEI EN 60034-1).

SANS DE ROTATION

Le contrôle du sens de rotation doit être effectué scrupuleusement au moment de la mise en marche des électropompes.

Le sens de rotation est correct si, lors du démarrage, on observe un contrecoup dans le sens inverse des aiguilles d'une montre, quand on regarde la pompe du côté serre-câble. Triphasee: si le sens de rotation n'est pas le bon, permuter 2 des 3 fils de phase sur la boîte à bornes du tableau électrique.



AVERTISSEMENT Un sens de rotation inverse provoque une diminution considérable du débit et peut endommager la pompe.

**DANGER**

RISQUE DE
DECHARGES
ELECTRIQUES

NE SOULEVER EN AUCUN CAS LA POMPE PAR SON CABLE ELECTRIQUE.

Prendre particulièrement soin du câble d'alimentation et le remplacer immédiatement s'il est endommagé.

**AVERTISSEMENT**

ATTENTION! L'extrémité du câble ne doit pas être immergée. Les bornes doivent être fixées de manière sûre au-dessus du niveau maximum du liquide, afin d'éviter que l'eau ne puisse pénétrer dans le moteur par le câble.

TABEAU ÉLECTRIQUE*

DANGER
RISQUE DE
DÉCHARGES
ÉLECTRIQUES

Ne jamais brancher directement la pompe par l'intermédiaire d'une fiche. Brancher le câble électrique à un coffret de commande avec protection thermique.

Les pompes submersibles de cette série doivent être reliées à un tableau électrique de commande. Ce tableau doit pouvoir permettre aussi bien le fonctionnement manuel que celui automatique. L'équipement minimum doit prévoir un circuit de commande à basse tension, un circuit pour le contrôle et le réglage automatique du niveau, un circuit de relevé des anomalies de fonctionnement.

Le tableau de commande complet peut être fourni sur demande.

* non applicable pour les pompes électriques équipées de la fiche.

COMMANDE AUTOMATIQUE

La commande automatique de l'électropompe se fait par l'intermédiaire de deux régulateurs automatiques de niveau qui utilisent un interrupteur à un seul contact (seulement marche ou seulement arrêt). Ils sont installés à l'intérieur du puisard, suspendus à la bride spéciale qui est fixée sur le bord de la trappe d'accès (voir p. 36).

Dans le cas de l'installation de plusieurs pompes dans un seul puisard, prévoir l'alternance automatique de leur fonctionnement.

Le réglage des niveaux d'intervention s'effectue en desserrant les blocs de la bride de fixation, et en levant ou en abaissant le fil d'alimentation. Le régulateur de marche doit être positionné à une hauteur inférieure à celle de la canalisation d'arrivée du liquide. Le régulateur d'arrêt doit être placé de façon à éviter l'aspiration d'air de la part de la pompe.

Par l'intermédiaire d'un autre régulateur (positionné environ 10 cm au-dessus du niveau de marche), il est possible de brancher une installation d'alarme (clignotante ou sonore).



AVERTISSEMENT La différence de niveau entre la marche et l'arrêt doit permettre un maximum de 15 démarrages par heure.

Pour garantir un fonctionnement correct, il est nécessaire de contrôler que les régulateurs puissent flotter librement, loin des parois et des obstacles éventuels, qu'ils ne viennent pas en contact avec le fond du puisard, et qu'ils ne soient pas directement entraînés par le flux du liquide qui entre. Les régulateurs de niveau doivent en plus être inspectés régulièrement pour éliminer les éventuels dépôts de substances grasses ou de corps filamenteux qui peuvent empêcher leur bon fonctionnement.

ASSEMBLAGE AUTOMATIQUE AVEC DESCENTE GUIDÉE PAR DEUX TUBES DE GUIDAGE

Le système d'assemblage automatique permet des opérations d'inspection rapides et rationnelles. Le pied d'assemblage est fixé sur le fond du puisard, avec la canalisation de refoulement. Deux tubes de guidage le relient à la bride d'ancrage fixée sur le bord de la trappe. La pompe est descendue le long des tubes de guidage jusqu'à atteindre la position précise pour l'assemblage. L'étanchéité sera parfaite grâce au seul poids de la pompe. Cette opération peut être répétée de nombreuses fois et facilite particulièrement les travaux de contrôle et d'inspection: la pompe est simplement retirée du puisard à l'aide d'une chaîne (même dans le cas d'une installation immergée), contrôlée ou réparée, puis remontée.

MONTAGE

1) Fixer la bride supérieure des tubes de guidage au centre de la paroi intérieure de la trappe d'accès, sur le côté où la canalisation de refoulement doit être installée (voir p.35). Contrôler à l'aide d'un fil à plomb que les tubes de guidage sont verticaux.

2) Placer le pied d'assemblage sur le fond du puisard de façon que l'ergot conique sur lequel s'engage les tubes de guidage soit parfaitement au-dessous de la bride supérieure. Marquer les trous de fixation pour les boulons à expansion, enlever le pied et percer les 4 trous. Insérer les boulons et mettre le pied en place. Positionner les tubes de guidage sur l'ergot conique spécial du pied et déterminer sa longueur définitive.

3) Pour des puisards profonds de plus de 6 m, des brides intermédiaires sont nécessaires pour le raccord des tubes de guidage.

4) Placer les tubes de guidage entre l'ergot conique du pied et celui de la bride supérieure, en vérifiant à nouveau qu'ils sont parfaitement verticaux.

5) Fixer définitivement le pied d'assemblage avec les rondelles plates et les écrous. Insérer la bride supérieure dans les tubes de guidage, de façon qu'il n'y ait pas de jeu dans le plan vertical, et la fixer.

6) Brancher la canalisation de refoulement sur le pied d'assemblage en utilisant le joint plat et les vis.

7) Pour descendre la pompe dans le puisard, fixer la chaîne sur l'anneau de levage de la pompe.

8) Enfiler la contre bride d'assemblage dans la bride supérieure et descendre la pompe dans le puisard en la faisant coulisser le long des tubes de guidage. Une fois le fond du puisard atteint, la pompe se positionne automatiquement sur le pied d'assemblage.

9) Suspendre la chaîne et les câbles électriques à la bride supérieure. Placer les câbles électriques dans les protections spéciales entre le puisard et le tableau de commande. S'assurer que les câbles ne sont pas pliés ou écrasés, d'une façon qui les userait ou entraînerait leur rupture ou usure.