

Pompa sommergibile
per drenaggio

Submersible
drainage pump

GM 10

GM 10

ISTRUZIONI PER L'USO

OPERATING INSTRUCTIONS

1. Condizioni d'impiego

Esecuzione standard

- Per acqua pulita o leggermente sporca, con corpi solidi fino ad un diametro di 8 mm.
- Massima temperatura del liquido: 30 °C.
- Massima densità del liquido: 1100 kg/m³.
- Dimensioni minime pozzetto d'installazione: 0,35x0,35 m; profondità 0,35 m.
- Massima profondità di immersione: 5 m (con cavo di adatta lunghezza).
- Per l'utilizzo all'esterno il cavo di alimentazione deve avere una lunghezza di almeno 10 m.

- Avviamenti/ora max: 30 ad intervalli regolari
- Pressione sonora con la minima profondità di immersione: < 70 dB (A).
- La rumorosità scompare con la pompa sommersa.

 **Non usare la pompa su stagni, vasche, piscine, quando nell'acqua si trovano persone.**

2. Installazione

La pompa deve essere sollevata e trasportata servendosi dell'apposita maniglia.

 **Non usare mai il cavo elettrico per sostenere la pompa.**

Appoggiare la pompa, con asse verticale, sul fondo del pozzetto o del luogo di installazione.

Il diametro interno del tubo di mandata non deve mai essere inferiore al diametro della bocca della pompa: G 1½ (DN 40).

Per evitare un precoce deterioramento della pompa, nel caso d'impiego su stagno o fiume, montare la pompa su una base piana sollevata dal fondo per non aspirare sabbia o ghiaia.

Se si usa un tubo di mandata flessibile o in plastica è necessaria una fune per abbassare, ancorare e sollevare la pompa.

 Per evitare il rischio di lesioni meccaniche od elettriche tutte le pompe portatili devono essere scollegate in modo sicuro dall'alimentazione elettrica prima della loro rilocazione (cambio di posto).

3. Collegamento elettrico

Verificare che la tensione di rete corrisponda a quella indicata in targa.

Per l'uso in una piscina (solamente quando all'interno non vi sono persone), vasche da giardino o posti similari, installare nel circuito di alimentazione un **interruttore differenziale** con una corrente residua $\Delta N \leq 30$ mA.

Il motore è dotato di un termoprotettore per la protezione degli avvolgimenti da sovra temperature.

Nel caso di prolunghe assicurarsi che il cavo sia di adeguata sezione per evitare cadute di tensione e che la giunzione rimanga all'asciutto.

Esecuzione con spina: collegare la spina ad una presa con conduttore di protezione (terra). La spina comprende anche il contenitore del condensatore.

Esecuzione senza spina: collegare i conduttori di alimentazione secondo lo schema elettrico.

Il collegamento elettrico deve essere eseguito da un elettricista qualificato nel rispetto delle prescrizioni e norme di sicurezza locali.

Eseguire il collegamento a terra. Interruttore per scollegare la pompa dall'alimentazione: installare un dispositivo per la onnipolare disinserzione dalla rete con una distanza di apertura dei contatti di almeno 3 mm.

4. Avviamento

ATTENZIONE: evitare assolutamente il funzionamento a secco, neanche per prova.

Esecuzione con galleggiante: l'interruttore a galleggiante collegato direttamente alla pompa comanda l'avviamento e l'arresto della stessa. Controllare che l'interruttore a galleg-

giante non trovi impedimenti al libero galleggiamento.

La pompa si avvia quando il livello dell'acqua supera i 300 mm e si arresta quando il livello scende a 100 mm.

Esecuzione senza galleggiante: avviare la pompa solo se immersa completamente nel liquido da sollevare.

Il motore si arresta nel caso di funzionamento prolungato con acqua ad una temperatura superiore a 30 °C o con motore non totalmente immerso nell'acqua. Quando la temperatura degli avvolgimenti scende, il termoprotettore dà il consenso al riavviamento del motore.

5. Manutenzione

Nel caso di pericolo di gelo sollevare la pompa dall'acqua e sistemarla all'asciutto.

Nel caso di funzionamento con liquidi fangosi, subito dopo l'uso o prima di una inattività prolungata, fare funzionare brevemente la pompa con acqua pulita per rimuovere i depositi.

 **Prima di ogni intervento di manutenzione togliere l'alimentazione elettrica** (staccare la spina).

6. Ricambi

Nelle eventuali richieste di parti di ricambio precisare il numero di posizione nel disegno in sezione ed i dati di targa.

 **Eventuali pompe da ispezionare o riparare** prima della spedizione/messa a disposizione devono essere svuotate e accuratamente pulite internamente ed esternamente. Lavare con getto d'acqua tutte le parti accessibili.

Con riserva di modifiche.

1. Operating conditions

Standard construction

- For clean or slightly dirty water, with solids up to 8 mm grain size.
- Maximum liquid temperature: 30 °C.
- Maximum liquid density: 1100 kg/m³.
- Minimum dimensions of installation pit: 0.35x0.35 m; depth 0.35 m.
- Maximum immersion depth: 5 m (with cable of suitable length).
- For outdoor use the power supply cable must have a length of not less than 10 m.
- Maximum starts/hour: 30 at regular intervals.
- Noise level at minimum immersion depth: < 70 dB (A).
- Noise disappears when the pump is submersed.

 **Do not use in ponds, tanks or swimming pools when people may enter or come into contact with the water.**

2. Installation

The pump must be lifted and transported using the hand grip designed for this purpose.

 **Never use the electric power cable to suspend the pump.**

Place the pump, with vertical axis, at the bottom of the pit or at the site of installation.

The internal diameter of the delivery pipe must never be less than the diameter of the pump connection port: G 1½ (DN 40).

To avoid early deterioration of the pump when used in stagnant water or in rivers, mount on a flat surface raised from the ground so that sand or grit is not lifted.

When a plastic delivery pipe or flexible hose is used, a rope is required for lowering, securing and lifting the pump.

 In order to avoid the risk of mechanical or electrical injury all portable pumps should be securely isolated from electrical power supply prior to their relocation.

3. Electrical connection

Make sure the mains voltage corresponds with that indicated on the name plate.

For use in swimming pools (not when persons are in the pool), garden ponds and similar places, a **residual current device** with ΔN not exceeding 30 mA must be installed in the supply circuit.

The motor is equipped with a thermal protection device to ensure the windings are not subjected to excessively high temperatures.

When extension cables are used, make sure they have adequate sections to avoid voltage drops and that the connection stays dry.

Cable with plug: connect the plug to a socket with an earth lead. The plug also contains the capacitor housing.

Cable without plug: connect the supply conductors in accordance with the diagram.

The electrical connection must be carried out by a qualified electrician in accordance with local regulations and safety standards.

The unit must be properly earthed (grounded). Switch for disconnecting the pump from mains power supply: install a device for disconnection from the mains with a contact separation of at least 3 mm on all poles.

4. Starting

ATTENTION: never run the pump dry, not even for a short trial run.

Construction with float switch: the float switch connected directly to the pump controls starting and stopping. Check that the float switch is free from any obstacle.

The pump will start when the level of the water rises above 300 mm and stops when the level falls to 100 mm.

Construction without float switch: start the pump only if fully immersed in the liquid to be raised.

The motor will stop if operation is prolonged with water at a temperature above 30 °C or when the motor is not completely immersed in water. When the windings cool down, the thermal protector enables restarting.

5. Maintenance

If there is a risk of freezing, take the pump out of the water and leave in a dry place.

When used with muddy liquids, run the pump briefly with clean water to remove all deposits immediately after use or before a period of inactivity.

 **Disconnect electrical power supply before any servicing operation** (remove the plug).

6. Spare parts

When ordering spare parts, please quote data stamped on the nameplate and the position number of each spare part required in accordance with the cross section drawing.

 **Any pumps that require inspection/repair** must be drained and carefully cleaned inside and outside before dispatch/submission. Hose down all accessible parts with a jet of water.

Changes reserved.

GM 10**BETRIEBSANLEITUNG****1. Anwendungsbereich
Standardausführung**

- Für reines oder leichtverschmutztes Wasser, mit Festbestandteilen bis 8 mm Korngröße.
- Mediumstemperatur bis 30 °C.
- Maximale Mediumsdichte: 1100 kg/m³.
- Platzbedarf: Grundfläche mind. 0,35x0,35 m; Tiefe mind. 0,35 m.
- Maximale Eintauchtiefe: 5 m (bei geeigneter Kabellänge).
- Zur Verwendung im Freien muß die Kabellänge mindestens 10 m sein.
- Maximale Anlaufzahl pro Stunde: 30 gleichmäßig verteilte Starts.

+ Schalldruck bei Mindest-
Eintauchtiefe: < 70 dB (A).
Die Pumpe arbeitet bei Über-
flutung geräuschlos.

 Die Pumpe darf nie in Teichen, Becken oder Schwimmbädern eingesetzt werden, in denen sich Personen befinden.

2. Aufstellung

Beim Transport der Pumpe ist der Traggriff zu verwenden.

 **Auf keinen Fall darf die Pumpe an dem Elektrokabel gehoben werden.**

Die Pumpe ist im Sumpf und am Installationsort in senkrechter Position aufzustellen.

Der Innendurchmesser der Förderleitung darf nicht kleiner sein als der Pumpenanschluß: G 1½ (DN 40).

Bei Anwendungen in Teichen oder Bächen, wo Sand oder Kies mitangesaugt werden kann, ist die Pumpe auf eine flache und über den Boden erhobene Grundplatte aufzustellen, um frühzeitigen Verschleiß zu vermeiden und damit das Saugsieb vor Verstopfung geschützt bleibt.

Bei Anwendung einer Kunststoff- oder Schlauchleitung ist unbedingt ein Seil zu verwenden, um die Pumpe zu versenken, zu befestigen und aufzuheben.

 Zur Vermeidung von mechanisch oder elektrisch bedingten Verletzungen ist bei allen tragbaren Pumpen vor dem Umsetzen die Stromversorgung sicher zu unterbrechen.

3. Elektrischer Anschluß

Netzspannung mit den Angaben auf dem Fabrikschild vergleichen.

Die Benutzung in Schwimmbecken, Gartenteichen und ähnlichen Orten ist nur zulässig, wenn sich keine Personen im Wasser befinden und wenn die Pumpe an einem Schaltkreis angeschlossen ist, der durch eine **Fehlerstrom-Schutzeinrichtung** mit einem Nennfehlerstrom I_{ΔN} ≤ 30 mA geschützt ist.

+ Der Motor ist mit Thermoschutz ausgestattet.

Bei Kabelverlängerungen versichern Sie sich, daß der Kabelquerschnitt geeignet ist, um eine Spannungs-

senkung zu vermeiden. Die Verlängerungsverbindungen müssen trocken bleiben.

Ausführung mit Stecker: Stecker an eine Dose mit Schutzleiter anschließen. Der Stecker enthält auch einen Behälter mit Anlaufkondensator.

Ausführung ohne Stecker: Speiseleiter gemäß dem Schaltbild anschließen. Der elektrische Anschluß ist von einem Fachmann nach den örtlichen Bestimmungen und Sicherheitsvorschriften vorzunehmen.

Schutzleiter anschließen.
Schalter zur Abschaltung vom Netz: eine Vorrichtung zur Abschaltung jeder Phase vom Netz ist einzubauen. Die Schaltkontakte sollen mit mindestens 3 mm Abstand öffnen.

4. Inbetriebnahme

ACHTUNG: Die Pumpe darf keinesfalls trocken betrieben werden (auch nicht probeweise).

Ausführung mit Schwimmerschalter: der angeschlossene Schwimmerschalter schaltet die Pumpe ein und aus.

Vergewissern Sie sich, daß der Schwimmerschalter keine Hindernisse für die Schwimmbewegung findet.

Die Pumpe schaltet ein, wenn das Wasserniveau über 300 mm ansteigt und schaltet aus, wenn das Wasserniveau auf 100 mm abgesenkt ist.

Ausführung ohne Schwimmerschalter: die Pumpe darf nur eingeschaltet werden, wenn sie voll im Wasser eingetaucht ist.

Bei längerem Betrieb mit Wasser, das wärmer als 30 °C ist oder wenn der Motor nicht ganz eingetaucht ist, schaltet der Motor aus.

Wenn die Wicklungstemperatur absinkt schaltet der Thermoschutz den Motor wieder ein.

5. Wartung

Bei Frostgefahr, Pumpe aufheben und in einem trockenen Ort lagern.

Bei Betrieb mit schlammiger Flüssigkeit, nach Gebrauch oder vor einer langen Stillstandszeit ist die Pumpe gründlich mit reinem Wasser durchzuspülen.

 **Alle Arbeiten am Aggregat nur bei abgeschalteter Stromzufuhr durchführen** (Stecker herausziehen).

6. Ersatzteile

Bei eventueller Ersatzteil-Bestellung bitte Positionsnummer nach Schnittbild und Daten auf dem Fabrikschild angeben.

 **Wenn Pumpen zu inspizieren oder reparieren sind, müssen diese vor Versand/Bereitstellung ent-leert sowie außen und innen sorgfältig gereinigt werden.** Alle zugänglichen Teile sind mit einem starken Wasserstrahl zu reinigen.

Änderungen vorbehalten.

GM 10**INSTRUCTIONS POUR L'UTILISATION****1. Conditions d'utilisation
Exécution normale**

- Pour l'eau propre ou légèrement sale, avec parties solides jusqu'à un diamètre de 8 mm.
- Température maximum du liquide: 30 °C.
- Densité maximum du liquide: 1100 kg/m³.
- Dimensions minimum du puits d'installation: 0,35x0,35 m; profondeur 0,35 m.
- Profondeur maximum d'immersion: 5 m (avec câble de longueur adaptée). Pour un fonctionnement à l'extérieur, la longueur du câble d'alimentation doit être de 10 m min.
- Démarrages/heure maximum: 30, à intervalles réguliers.

Pression acoustique avec profondeur minimum d'immersion: < 70 dB (A). Le bruit disparaît avec la pompe submergée.

 **Ne pas utiliser la pompe en étangs, bassins, piscines où se trouvent des personnes.**

2. Installation

La pompe doit être soulevée et transportée à l'aide de la poignée prévue à cet effet.

 **Le câble électrique ne doit jamais être utilisé pour tenir la pompe.**

Placer la pompe, avec l'axe vertical, sur le fond du puits ou du lieu d'installation. Le diamètre intérieur du tube de refoulement ne doit jamais être inférieur au diamètre de l'orifice de la pompe: G 1½ (DN 40).

Pour éviter toute détérioration prématurée de la pompe en cas d'utilisation sur étang ou fleuve, monter la pompe sur un socle plat élevé du sol pour ne pas aspirer de sable ni de gravier. Lorsque un tuyau plastique ou un tuyau flexible est utilisé, il est nécessaire une élingue pour descendre, fixer et soulever la pompe.

 Afin d'éviter tout risque de blessures mécaniques ou électriques toutes les pompes portatives doivent être débranchées de l'alimentation électrique avant tout déplacement.

3. Branchement électrique

Vérifier que la tension du réseau correspond à la tension indiquées sur la plaque signalétique.

Pour l'usage dans une piscine (seulement quand il n'y a pas personnes à l'intérieur), bassins de jardin ou endroits analogues, installer un **disjoncteur différentiel** de courant de déclenchement nominal I_{ΔN} ne dépassant pas 30 mA.

Le moteur est doté d'un thermoprotecteur pour la protection des enroulements de sur-température.

Dans le cas de prolongement de câble, s'assurer que la section convient pour éviter des chutes de tension et que la jonction reste au sec.

Exécution avec fiche: brancher la fiche à une prise avec terre. La fiche comprend le conteneur du condensateur.

Exécution sans fiche: réaliser le branchement conformément au schéma. La connexion électrique doit être exécutée par un spécialiste suivant les prescriptions et les normes de sécurité locales.

Exécuter la mise à la terre. Interrupteur pour déconnecter la pompe de l'alimentation: installer un dispositif pour débrancher chaque phase du réseau avec une distance d'ouverture des contacts de au moins 3 mm.

4. Mise en route

ATTENTION: Eviter absolument tout fonctionnement à sec, même pour essai.

Exécution avec interrupteur à flotteur: l'interrupteur à flotteur relié directement à la pompe commande la mise en route et l'arrêt de celle-ci.

Contrôler que l'interrupteur à flotteur flotte librement.

La pompe se met en route lorsque le niveau d'eau dépasse 300 mm et s'arrête lorsque le niveau est inférieur à 100 mm.

Exécution sans interrupteur à flotteur: ne démarrer la pompe que lorsqu'elle est immergée complètement dans le liquide à pomper.

Le moteur s'arrête en cas de fonctionnement prolongé avec une eau à une température supérieure à 30 °C ou avec un moteur non totalement immergé dans l'eau. Lorsque la température des enroulements baisse, le thermoprotecteur autorise le redémarrage du moteur.

5. Entretien

En cas de danger de gel, soulever la pompe de l'eau et la mettre au sec.

En cas de fonctionnement avec des liquides boueux, immédiatement après l'utilisation ou avant tout arrêt prolongé, faire fonctionner brièvement la pompe avec de l'eau propre pour éliminer les dépôts.

 **Avant toute opération d'entretien débrancher l'alimentation électrique** (enlever la fiche).

6. Pièces de rechange

En cas de demande de pièces de rechange préciser le nombre de position dans le dessin en coupe et les données de la plaque signalétique.

 **En cas d'inspection ou réparation, avant son expédition/sa mise en disponibilité, la pompe doit être soigneusement vidan-gée et nettoyée intérieurement et extérieurement.** Laver toutes les parties accessibles au jet d'eau.

Modifications réservées.

Español

Svenska

Bomba sumergible
para achiques

GM 10

INSTRUCCIONES DE USO

1. Condiciones de empleo

Ejecución normal

- Para agua limpia o ligeramente sucia, con cuerpos solidos hasta 8 mm de diametro.
 - Temperatura máxima del líquido: 30 °C.
 - Densidad máxima del líquido: 1100 kg/m³.
 - Dimensiones mínimas de la arqueta: 0,35x0,35 m; profundidad 0,35 m.
 - Profundidad de inmersión máxima 5 m (con la conveniente longitud de cable eléctrico).
- Para uso en el exterior, el cable de alimentación tiene que ser de almenos 10 m.
- Arranques/hora máx.: 30 en intervalos regulares.

Presión acústica con la profundidad mínima de inmersión:
< 70 dB (A).

La rumorosidad desaparece con la bomba sumergida.

No usar la bomba en estanques, balsas, piscinas, cuando hayan personas en el agua.



2. Instalación

La bomba debe levantarse o transportarse sirviéndose de la manilla.



No utilizar nunca los cables eléctricos para sostener la bomba

Apoyar la bomba con sentido vertical, sobre el fondo de la arqueta o del lugar de la instalación.

El diámetro interno del tubo de impulsión nunca debe ser inferior al diámetro de la boca de la bomba: G 1½ (DN 40). Para evitar un precoz deterioramiento de la bomba, en el caso de empleo en un lago o río, montar la bomba sobre una base llana levantada del suelo para no aspirar arena o tierra.

Quando se utiliza una manguera de envío flexible o en plástico, se necesita una cuerda para bajar, asegurar y levantar la bomba.



Para evitar el riesgo de lesiones mecánicas o eléctricas, todas la bombas portátiles deben ser desconectadas de la alimentación eléctrica, antes de emplazarlas nuevamente (cambio de sitio).



3. Conexión eléctrica

Verificar que la tensión de la red de suministro corresponda a la indicada en la placa de características.

Para la utilización en piscinas (solamente cuando no hayan personas en su interior) estanques de jardín o similares, instalar en el circuito de alimentación, un **interruptor diferencial** para una corriente nominal I_{ΔN} ≤ 30 mA.

El motor tiene incorporado un termoprotector para la protección del bobinado por sobre temperatura.

En el caso de alargar el cable, asegurarse que tenga la sección adecuada para evitar la caída de tensión y que la unión esté bien protegida en seco para evitar fugas de corriente.

Ejecución con clavija: conectar la clavija a una forma con conductor de protección (tierra). En la clavija va incluido el condensador.

Ejecución sin clavija: conectar los conductores de alimentación según indicaciones en el esquema. La conexión eléctrica debe ser realizada por un profesional y siguiendo las normas de seguridad local. Conectar el conductor de tierra. Instalar un disyuntor en la línea eléctrica con una distancia de apertura de contacto de 3 mm como mínimo.

4. Puesta en marcha

ATENCIÓN: Evitar absolutamente el funcionamiento en seco, ni siquiera para hacer pruebas.

Ejecución con interruptor de nivel: el interruptor de nivel acoplado directamente a la bomba controla el arranque y paro de la misma. Controlar que el interruptor de nivel no encuentre impedimentos a sus movimientos.

La bomba se pone en marcha cuando el nivel del agua supera los 300 mm y

se para cuando el nivel desciende a 100 mm.

Ejecución sin interruptor de nivel: poner en marcha la bomba cuando esté sumergida completamente dentro del líquido a elevar.

El motor se para en el caso de funcionamiento prolongado con agua a temperatura superior a 30 °C o con el motor no totalmente sumergido en el agua. Cuando la temperatura del motor desciende el termoprotector permite el arranque del motor.

5. Mantenimiento

En el caso de peligro de hielo, sacar la bomba de agua y dejarla bien seca.

En el caso de funcionar con líquidos fangosos, enseguida despues de su uso, antes de estar parada para un largo tiempo, hacer funcionar la bomba con agua limpia para sacar los residuos.



Antes de cualquier manipulación de mantenimiento desconectar la alimentación eléctrica (sacar la clavija).

6. Recambios

En los posibles pedidos para recambios, se debe indicar el numero de posición en el dibujo en sección, y los datos marcados en la placa de características.



Eventuales bombas de inspeccionar o reparar, antes de la expedición o de la entrega deben vaciarla y limpiarla esmeradamente internamente y externamente.

Limpiar con una pistola con agua a presión todas las partes accesibles.

Con reserva de modificaciones.

Dränkbar
dräneringspump

GM 10

DRIFT/INSTALLATIONSANVISNINGAR

1. Förutsättningar
Standardutförande

- För rena eller lätt förorenade vätskor med maximal partikelstorlek av 8mm
- Maximal vätsketemperatur 30 °C.
- Maximal vätskedensitet av 1100 kg/m³.
- Minsta mått för istallation: 0,35x0,35 m.
- Minsta djup 0,35 m.
- Maximalt monteringsdjup 5 m (med lämplig kabellängd).
- För utomhusbruk skall kabeln vara minimum 10 m.
- Maximala starter per timme: 30 stycken med regelbundna intervaller.
- Ljudnivå vid minsta tillåtna vätskedjup: 70 dB(A).
- Ljudnivån sänks när djupet ökar.



Får ej brukas i dammar, tankar eller badpooles där människor befinner sig i eller kan komma i kontakt med vätskan.

2. Installation

Pumpen måste lyftas och hanteras i avsett bärhandtag.



Säkra den elektriska kabeln i en lina/kedja med kabelnajor eller liknande.

Placera pumpen vertikalt på botten av pumpgropen, om för mycket föroreningar finnes måste pumpen placeras en bit upp.

Tryckledningen får aldrig vara mindre än anslutningen: G 1 1/2 (DN40).

När tryckledning av plaströr eller slang används skall pumpen säkras med ett rep eller dylikt i bärhandtaget.

Pumpen får ej användas i översvämmade rum, badbassänger eller liknande där människor kan komma i kontakt med vätskan som pumpen är placerad i.



För att undvika risken av mekanisk eller elektrisk olycka skall alla dränkbara pumpar vara urkopplade från elkraften i avseende till deras lokalisering.



3. Elanslutning

Elinstallation måste utföras av en behörig elektriker om pumpen saknar stickproppsanslutning. Följ säkerhetsföreskrifterna. Utrustningen måste skyddsjordas.

Jämför frekvens samt huvudspänning enligt uppgivna data på namnplåten. Anslut pumpen till ett jordat vägguttag försett med **jordfelsbrytare** (30mA).

Motorn är försedd med ett inbyggt temperaturskydd.

Vid förlängning av spänningskabeln, se till att denna har en tillräckligt stor area för att undvika spänningsfall.

Kabelns stickkontakt har inbyggd kondensator.

Kabel utan stickkontakt skall anslutas enligt nedanstående schema.

Arbetsbrytare med minimum 3 mm luftspalt skall monteras.

4. Uppstart

OBS! Torrkör aldrig pumpen, inte ens för en kort stund

Konstruktion med inbyggd nivåbrytare: kontrollera att nivåbrytaren kan röra sig fritt utan några hinder.

Pumpen startar automatiskt när vätskenivån har stigit över 300 mm samt stoppar när nivån sänkts till 100 mm.

Konstruktion utan inbyggd nivåbrytare: starta pumpen först efter det att den är fullständigt nedsänkt i vätskan.

Elmotorn stannar automatiskt om vätsketemperaturen överstiger 30 °C. Om temperaturskyddet löst ut återställer det sig själv när motorlindningen kallnat.

5. Underhåll

Om frysrisk föreligger skall pumpen avlägsnas samt förvaras på ett torrt ställe.

Efter användande i en förorenad vätska bör pumpen köras i en ren vätska efteråt.



Bryt den elektriska anslutningen innan servicearbeten utföres, samt se till att pumpen ej kan startas av misstag. (Drag ur stickkontakten).

6. Reservdelar

Vid beställning av reservdelar var god uppgive data på namnplåten samt positionsnummer samt beskrivning av reservdelen.



Alla pumpar som behöver repareras eller servas skall dräneras samt noggrant rengöras före avsändning eller demontering.

Spola pumpen med rent vatten.

Rätt till ändringar förbehålles.

Nederlands

+ Rioolwater-drainage
dompelpompen

GM 10**BEDIENINGSVOORSCHRIFTEN****1. Toepassingsgebied****Standaard uitvoering**

- Voor schoon en lichtvertontreinigd water.
- Maximale diameter vaste delen 8 mm.
- Maximale vloeistoftemperatuur 30°C.
- Maximaal soortelijk gewicht van de vloeistof: 1100 kg/m³.
- Minimale afmetingen pompput: 0,35 x 0,35 m, diepte 0,35 m.
- Maximale onderdempeling: 5 meter (met geschikte kabellengte).
- Bij andere toepassingen, kabellengte minimaal 10 m.
- Maximaal aantal starts per uur: 30 met regelmatige interval.

+ Geluidsniveau bij minimale onderdempeling: < 70 dB (A) bij gehele onderdempeling geruisloos.



De pomp mag nooit in vijvers, zwembaden ingezet worden, daar waar zich personen bevinden.

2. Installatie

Tijdens transport moet de pomp getild en vervoerd worden met behulp van de handgreep.



De pomp mag nooit aan de elektriciteitskabel verplaatst worden.

Plaats de pomp op de bodem van de put, zinkput of in de installatie.

De binnendiameter van de persleiding mag nooit kleiner zijn dan de diameter van de pompaansluiting G 1 1/2 (DN40)

+ Bij toepassing in vijvers, beken, waar zand en grind meegezogen kunnen worden, verdient het aanbeveling de pomp op een verhoging te zetten. Dit om vroegtijdige slijtage of verstopping te vermijden.

Als men werkt met een persslang moet beslist een touw aan het handvat gemonteerd worden (zie pagina 7, transportabele opstelling) voor het laten zakken en hijsen van de pomp.



Om te voorkomen dat er schade aan de mechanische of elektrische delen ontstaat, dienen de pompen veilig geïsoleert te worden van elektrische energieplaatsen (voor herplaatsing).

**3. Elektrische aansluitingen**

Het voltage dient overeen te komen met dat zoals vermeld op de typeplaat. Bij gebruik in zwembaden (niet wanneer er zich personen in bevinden) vijvers en soortelijke situaties, is het noodzakelijk een **aardlekschakelaar** van maximaal I 30 mA in de voeding op te nemen.

+ De motor is voorzien van een thermische beveiliging ter voorkoming dat de wikkeling bloot gesteld wordt aan te hoge temperaturen.

Wanneer er gebruik gemaakt wordt van kabelverlengingen, zorg voor de juiste kabeldiameter om spanningsval

te voorkomen en zorg ervoor dat de verbinding droog blijft.

Kabel met stekker: plaatst de stekker in een stopcontact met aarde. De condensator is in de stekker opgenomen.

Kabel zonder stekker: verbindt de kabels zoals vermeld op schakelschema.

De installatie dient op de juiste wijze geaard te worden.

Installeer een schakelaar voor het verbreken van de voedingsspanning, met een contactafstand van tenminste 3 mm bij alle polen.

4. In bedrijfname

LET OP: laat de pomp nooit droogdraaien, zelfs niet voor een draaitest.

Uitvoering met vlotterschakelaar: de aangesloten vlotterschakelaar schakelt de pomp in en uit. Controleer of de vlotterschakelaar vrij is van obstakels. De pomp schakelt in bij een waterniveau van boven 300 mm en schakelt uit bij een waterniveau van 100 mm.

Uitvoering zonder vlotterschakelaar: de pomp mag alleen ingeschakeld worden bij complete onderdempeling. Als de pomp niet volledig ondergedompeld is of de watertemperatuur is hoger dan 30 °C, schakelt de pomp-motor automatisch uit. Wanneer de wikkelingen afgekoeld zijn, schakelt de thermische beveiliging de motor weer in.

5. Onderhoud

Bij vorstgevaar, pomp optrekken en in droge ruimte plaatsen.

Bij vervuild water of lange stilstand, de pomp grondig reinigen en spoelen met schoon water.



Bij werkzaamheden aan de pomp altijd stekker uit stopcontact nemen.

6. Onderdelen

Bij onderdelen bestellingen dienen de gegevens die op het typeplaatje staan alsmede het positienummer van elk gewenst deel overeenkomstig de onderdeelentekening te worden vermeld.



Elke pomp die inspectie of reparatie behoeft dient voor het inpakken/verzenden zorgvuldig afgetapt en gereinigd te worden.

Besluit alle toegankelijke delen met water.

+ **Disegno in sezione**
 Cross section drawing
 Schnittzeichnung
 Dessin en coupe
 Plano de sección
 Sprängskiss
 Onderdelentekening

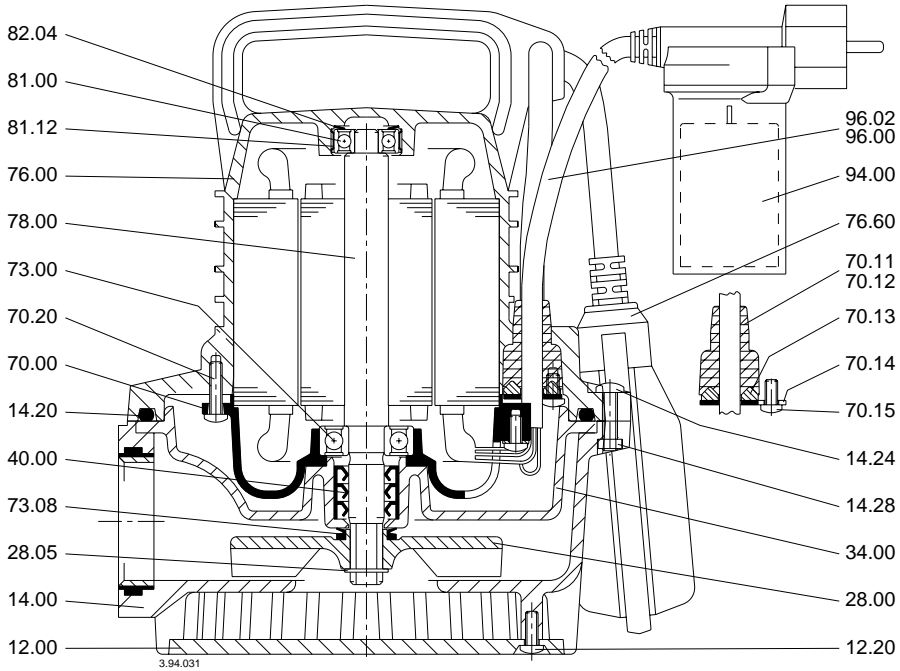

Schema elettrico
Electrical diagram
Schaltbild
Schéma électrique
Esquema eléctrico
Elschema
Schakelschema

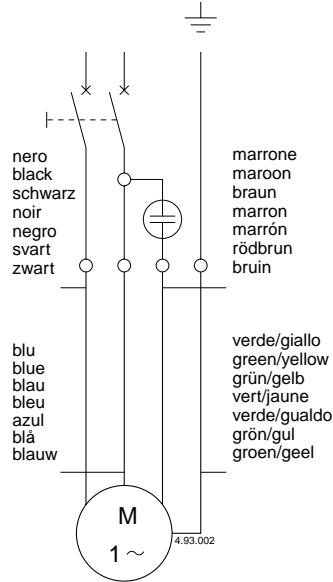

Installazione fissa
Stationary installation
Stationäre Aufstellung
Installation stationnaire
Instalación fija
Stationär installation
Stationaire opstelling

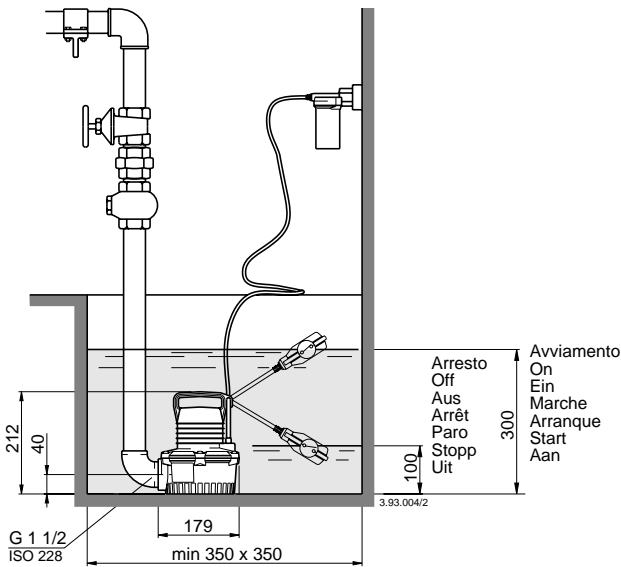

Installazione trasportabile
Transportable installation
Transportable Aufstellung
Installation transportable
Instalación portátil
Transportabel installation
Transportabele opstelling

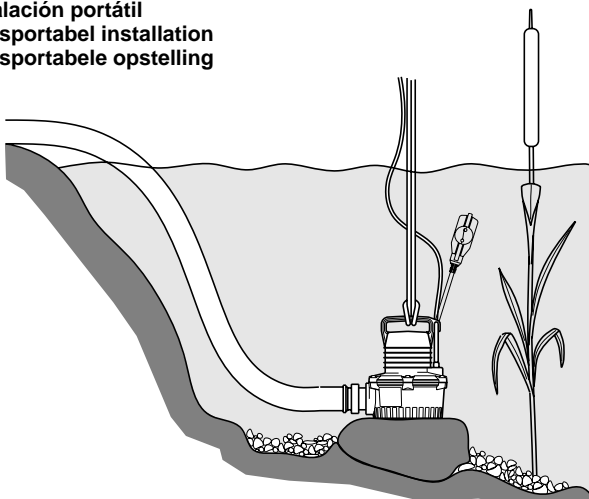

I **DICHIARAZIONE DI CONFORMITÀ**

Noi CALPEDA S.p.A. dichiariamo sotto la nostra esclusiva responsabilità che le Pompe GM 10, tipo e numero di serie riportati in targa sono conformi a quanto prescritto dalle Direttive 89/392/CEE, 91/368/CEE, 93/44/CEE, 93/68/CEE, 89/336/CEE, 92/31/CEE, 73/23/CEE, 98/37 CEE.

GB **DECLARATION OF CONFORMITY**

We CALPEDA S.p.A. declare that our Pumps GM 10, with pump type and serial number as shown on the name plate, are constructed in accordance with Directives 89/392/EEC, 91/368/EEC, 93/44/EEC, 93/68/EEC, 89/336/EEC, 92/31/EEC, 73/23/EEC, 98/37 EEC and assume full responsibility for conformity with the standards aid down therein.

D **KONFORMITÄTSERKLÄRUNG**

Wir, das Unternehmen CALPEDA S.p.A., erklären hiermit verbindlich, daß die Pumpen GM 10, Typbezeichnung und Fabrik-Nr. nach Leistungsschild den EG-Vorschriften 89/392/EG, 91/368/EG, 93/44/EG, 93/68/EG, 89/336/EG, 92/31/EG, 73/23/EG, 98/37/EG entsprechen.

F **DECLARATION DE CONFORMITE**

Nous, CALPEDA S.p.A., déclarons que les Pompes GM 10, modèle et numero de série marqués sur la plaque signalétique sont conformes aux Directives 89/392/CEE, 91/368/CEE, 93/44/CEE, 93/68/CEE, 89/336/CEE, 92/31/CEE, 73/23/CEE, 98/37/CEE.

E **DECLARACION DE CONFORMIDAD**

En CALPEDA S.p.A. declaramos bajo nuestra exclusiva responsabilidad que as Bombas GM 10, modelo y numero de serie marcados en la placa de características son conformes a las disposiciones de las Directivas 89/392/CEE, 91/368/CEE, 93/44/CEE, 93/68/CEE, 89/336/CEE, 92/31/CEE, 73/23/CEE, 98/37/CEE.

DK **OVERENSSTEMMELSESERKLÆRING**

Vi CALPEDA S.p.A. erklærer hermed at vore pumper GM 10, pumpe type og serie nummer vist på typeskiltet er fremstillet i overensstemmelse med bestemmelserne i Direktiv 89/392/EEC, 91/368/EEC, 93/44/EEC, 93/68/EEC, 89/336/EEC, 92/31/EEC, 73/23/EEC, 98/37/EEC og er i overensstemmelse med de heri indeholdte standarder.

P **DECLARAÇÃO DE CONFORMIDADE**

Nós, CALPEDA S.p.A., declaramos que as nossas Bombas GM 10, modelo e número de série indicado na placa identificadora são construídas de acordo com as Directivas 89/392/CEE, 91/368/CEE, 93/44/CEE, 93/68/CEE, 89/336/CEE, 92/31/CEE, 73/23/CEE, 98/37/CEE e somos inteiramente responsáveis pela conformidade das respectivas normas.

NL **CONFORMITEITSVERKLARING**

Wij CALPEDA S.p.A. verklaren hiermede dat onze pompen GM 10, pomptype en serienummer zoals vermeld op de typeplaat aan de EG-voorschriften 89/392/EU, 91/368/EU, 93/44/EU, 93/68/EU, 89/336/EU, 92/31/EU, 73/23/EU, 98/37/EU voldoen.

SF **VAKUUTUS**

Me CALPEDA S.p.A. vakuutamme että pumppumme GM 10, malli ja valmistusnumero tyyppikilvcstä, ovat valmistettu 89/392/EU, 91/368/EU, 93/44/EU, 93/68/EU, 89/336/EU, 92/31/EU, 73/23/EU, 98/37/EU määräysten mukaisesti.

S **EU NORM CERTIFIKAT**

CALPEDA S.p.A. intyggar att pumpar GM 10, pumptyp och serienummer, visade på namnplåten är konstruerade enligt direktiv 89/392/EEC, 91/368/EEC, 93/44/EEC, 93/68/EEC, 89/336/EEC, 92/31/EEC, 73/23/EEC, 98/37/EEC. Calpeda åtar sig fullt ansvar för överensstämmelse med standard som fastställts i dessa avtal.

GR

TR **UYGUNLUK BEYANI**

Bizler CALPEDA S.p.A. firması olarak GM 10, Pompalarımızın, 89/392/EEC, 91/368/EEC, 93/44/EEC, 93/68/EEC, 89/336/EEC, 92/31/EEC, 73/23/EEC, 98/37/EEC, direktiflerine uygun olarak imal edildiıklarını beyan eder ve bu standartlara uygunluğuna dair tüm sorumluluğu üstleniriz.